

 **STOLPAW**[®]
ALBUD DRZWI

Drzwi

WEWNĘTRZNE
WEJŚCIOWE
FORT ONE







Poznaj nas

Stolpaw Albud Drzwi to firma, która od 40 lat specjalizuje się w produkcji drzwi drewnianych. Nasze produkty są przeznaczone nie tylko dla klientów detalicznych, ale również dla inwestorów, którzy poszukują trwałych i estetycznych rozwiązań do swoich projektów - hoteli, biur czy apartamentów.

Dzięki bogatej tradycji i wieloletniemu doświadczeniu jesteśmy w stanie zaoferować naszym klientom produkty o najwyższej jakości, które zapewniają bezpieczeństwo, elegancję i pewność najlepszego wyboru. Jak mówią właściciele: ***“Przyszłość to ciągła innowacja, najwyższa jakość i profesjonalizm. Nie boimy się zmian na lepsze, a na sukces pracujemy zespołowo. Stawiamy na rozwiązania wymagające zaangażowania ponad wytyczone ścieżki. Doceniamy naszych pracowników, którzy dbają o wysoki standard i nowatorskie realizacje”***.

Jako firma wprowadzamy pionierskie rozwiązania, które pozwalają na generowanie harmonijnego połączenia wysokiej jakości i atrakcyjnej ceny.

Nasza oferta obejmuje różnorodne kolekcje drzwi, które pozwalają na dopasowanie produktu do indywidualnych potrzeb i gustów klienta. Jeśli szukasz trwałych i estetycznych drzwi wewnętrznych dla swojego projektu, zapraszamy do zapoznania się z ofertą Stolpaw Albud Drzwi.





Spis treści

Poznaj nas	03
Wybrane aranżacje	05
Nasze wartości	06
Cechy naszych produktów	07
Drzwi wewnętrzne wejściowe FORT ONE	08
Kolekcja TRADYCYJNA	10
Kolekcja KREATYWNA	14
Kolekcja NOWOCZESNA	18
Kolekcja INOX	22
Przekroje	26
Opis techniczny FORT ONE	28
Opis techniczny FORT ONE SECURITY	30
Opis techniczny FORT ONE FIRE PROTECTION EI30. EI60	32
Schemat budowy	34
Futryny	36
Progi	40
Kolorystyka	42
Dodatki	43
Klamki	43

Wybrane Aranżacje

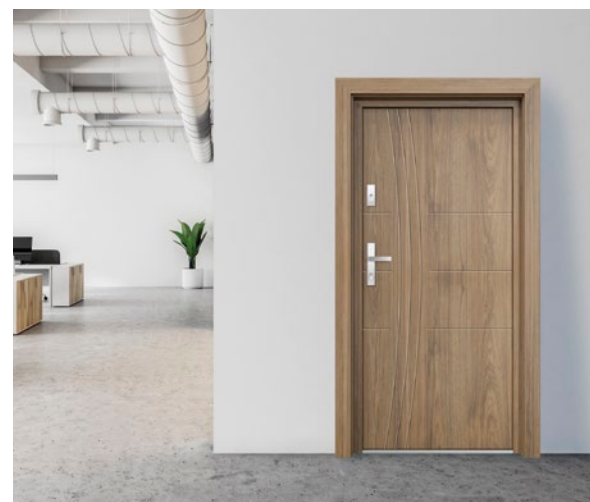

Nasze Wartości

01. Innowacyjność

Najważniejszy punkt prognostyczny dla jakości wykonanych przez nas produktów. Nieustannie analizujemy sytuację na rynku i reagujemy na wszelkie zmiany i trendy. Jesteśmy pełni postępowych inicjatyw i pomysłów, które wyróżniają nasze produkty na rynku od wielu lat.

02. Uczciwość

Uczciwość to sztanदारowa cecha naszej firmy. Wszystkie działania są transparentne ponieważ dbamy o przejrzystość procedur oraz pamiętamy o etyce w biznesie. Mamy ustalone normy, według których prowadzimy działalność, co procentuje w postaci lojalności Klientów oraz dobrych stosunków z instytucjami państwowymi.

03. Kreatywność

Zdolność nieszablonowego i innowacyjnego myślenia, która cechuje naszą firmę pozwala na wdrażanie w życie nowatorskich projektów. Dzięki niej potrafimy efektywniej rozwiązywać problemy stosując niestandardowe rozwiązania. Podejmowanie nowych inicjatyw pozwala stale udoskonalać naszą firmę i oferowany asortyment.

04. Wytrwałość

Marka STOLPAW znana jest już na rynku od 40 lat. Wymagania Klientów zapewniają nowe doświadczenie oraz pozwalają nam podejmować trafniejsze decyzje w przyszłości. Prowadzi nas stanowczość i determinacja. Porażki nas nie załamują, przeciwnie – potrafimy wyciągać z nich wnioski i zamieniać w sukces.

05. Odpowiedzialność

W tym wypadku o naszej jakości może świadczyć sposób w jaki podchodzimy do zlecenia. Na każdym etapie realizowania usługi jesteśmy w stałym kontakcie z Klientem. Planując każdy kolejny krok, bierzemy pod uwagę wszystkie konsekwencje podjętych decyzji. Zawsze zgodnie z oczekiwaniami, zawsze na czas!

06. Elastyczność

Nie boimy się zmian i potrafimy dostosować się do nowych warunków. Wiedza i znajomość branży są naszym atutem w uzyskiwaniu przewagi nad konkurencją. Zdolność do szybkiego działania, wymaga wielopłaszczyznowej wiedzy, którą stale pogłębiamo, aby dostosować się do potrzeb rynku i naszych Klientów.

Cechy Naszych Produktów



konstrukcja płytowa



drzwi przylgowe



okleina syntetyczna



kolory lazurkowe (dot. drzwi w wykończeniu fornir dębowy)



kolory z palety RAL



bezpieczne drzwi (drzwi w opcji w kl. RC2)



wysoka jakość



gwarancja 36 miesięcy



naturalne drewno



drzwi przeciwpoż. EI30



drzwi przeciwpoż. EI60



dźwiękoszczelność 37db



Model: KRE 06

DRZWI WEWNĘTRZNE WEJŚCIOWE

Fort One

Drzwi Fort One mają zastosowanie jako drzwi wewnętrzne wejściowe w budownictwie mieszkaniowym (wielorodzinnym) i użyteczności publicznej oraz jako drzwi techniczne. Konstrukcja drzwi, została oparta na ramiaku z wyselekcjonowanego drewna sosnowego klejonego warstwowo. Dodatkowo drzwi zostały wzmocnione dwoma profilami aluminiowymi, które stabilizują skrzydło oraz przeciwdziałają jego deformacji. Wnętrze skrzydła stanowi płyta dźwiękochłonna o podwyższonej izolacyjności akustycznej 37db. Rama wraz z wypełnieniem obłożona jest dwustronnie płytą HDF o gr. 6mm i oklejona grubymi oraz odpornymi na ścieranie okleinami syntetycznymi PCV. **8 kolorów grupy STANDARD i 12 kolorów grupy PREMIUM.** Uwagę zwraca także unikalna technologia oklecinowania bez łączeń na krawędziach przyłgi, która jest kluczowa dla estetyki wykonania. Drzwi mogą być również wykończone sklejką dębową, malowane farbami transparentnymi z palety lazurów STOLPAW ALBUD DRZWI oraz lakierowane kryjącymi kolorami palety RAL. Zastosowany system uszczelek w skrzydle i ościeżnicy sprawia, że dzięki nim kurz, zapachy i hałas nie przenikają do wnętrza mieszkania.

DRZWI FORT STANDARD odpowiadają 2 klasie wymagań wytrzymałościowych wg PN-EN1192:2001

DRZWI FORT ONE SECURITY spełniają wymagania 2 klasy odporności na włamanie RC2

DRZWI FORT ONE FIRE PROTECTION z certyfikatem p.poż. EI30 czy EI60





21



KOLEKCJA TRADYCYJNA

TRACYDYCJNA

To kolekcja drzwi drewnianych, które charakteryzują się wzornictwem tradycyjnym. Są idealne do zastosowania w biurach i hotelach, nadając im eleganckiego i klasycznego charakteru.



WYPOSAŻENIE STANDARDOWE

- Zamek trzpieniowy górny
- Zamek trzpieniowy centralny
- Bolce antywyważeniowe
- Próg aluminiowy z wkładką (opcja próg aluminiowy niski)
- Zawiasy z regulacją 3D
- Ostonki na zawiasy
- Regulowany zaczep zamka głównego
- Ościeżnica drewniana

WYPOSAŻENIE STANDARDOWE SECURITY RC2

- Zamek listwowy kl.C (jedna wkładka)
- Listwa zaczepowa w ościeżnicy
- Bolce antywyważeniowe
- Próg aluminiowy z wkładką (opcja próg aluminiowy niski)
- Zawiasy z regulacją 3D
- Ostonki na zawiasy
- Ościeżnica drewniana
- Wymagane klamki w 3 klasie bezpieczeństwa **(za dopłatą)**
- Wkładki kl.B lub kl. C **(za dopłatą)**



**CECHY
PRODUKTU:**konstrukcja
płytkowawysoka
jakośćkolory
lazurowedrzwi
p. poz. EI60okleina
syntetycznabezpieczne
drzwidrzwi
przylgowegwarancja
36 miesięcykolory
z palety RALdrzwi
p. poz. EI30naturalne
drewnodźwiękoszczelność
37 db

TRA 01



TRA 02



TRA 03



TRA 04



CECHY PRODUKTU:



konstrukcja
płytkowa



wysoka
jakość



kolory
lazurowe



drzwi
p. poź. EI60



okleina
syntetyczna



bezpieczne
drzwi



drzwi
przylgowe



gwarancja
36 miesięcy



kolory
z palety RAL



drzwi
p. poź. EI30



naturalne
drewno



dźwiękoszczelność
37 db



TRA 05



TRA 06



TRA 08





Model: TRA 05



KOLEKCJA KREATYWNA

KREATYWNA

Linia wyróżnia się się oryginalnymi, geometrycznymi wzorami. Dzięki temu, że są one wykonane z naturalnego materiału, będą doskonale komponować się zarówno z nowoczesnymi, jak i tradycyjnymi wnętrzami.



WYPOSAŻENIE STANDARDOWE

- Zamek trzpieniowy górny
- Zamek trzpieniowy centralny
- Bolce antywyważeniowe
- Próg aluminiowy z wkładką (opcja próg aluminiowy niski)
- Zawiasy z regulacją 3D
- Ostonki na zawiasy
- Regulowany zaczep zamka głównego
- Ościeżnica drewniana

WYPOSAŻENIE STANDARDOWE SECURITY RC2

- Zamek listwowy kl.C (jedna wkładka)
- Listwa zaczepowa w ościeżnicy
- Bolce antywyważeniowe
- Próg aluminiowy z wkładką (opcja próg aluminiowy niski)
- Zawiasy z regulacją 3D
- Ostonki na zawiasy
- Ościeżnica drewniana
- Wymagane klamki w 3 klasie bezpieczeństwa **(za dopłatą)**
- Wkładki kl.B lub kl. C **(za dopłatą)**



CECHY
PRODUKTU:konstrukcja
płytkowawysoka
jakośćkolory
lazurowedrzwi
p. poź. EI60okleina
syntetycznabezpieczne
drzwidrzwi
przyłgowegwarancja
36 miesięcykolory
z palety RALdrzwi
p. poź. EI30naturalne
drewnodźwiękoszczelność
37 db

KRE 01



KRE 02



KRE 03



KRE 04



CECHY PRODUKTU:



konstrukcja
płytkowa



wysoka
jakość



kolory
lazurowe



drzwi
p. poź. EI60



okleina
syntetyczna



bezpieczne
drzwi



drzwi
przyłgowe



gwarancja
36 miesięcy



kolory
z palety RAL



drzwi
p. poź. EI30



naturalne
drewno



dźwiękoszczelność
37 db



KRE 05



KRE 06



KRE 08







KOLEKCJA NOWOCZESNA

NOWOCZESNA

To propozycja dla osób ceniących minimalizm i prostotę. Drzwi drewniane z geometrycznymi wzorami to idealne rozwiązanie dla osób, które chcą wprowadzić nowoczesny akcent do swojego wnętrza.



WYPOSAŻENIE STANDARDOWE

- Zamek trzpieniowy górny
- Zamek trzpieniowy centralny
- Bolce antywyważeniowe
- Próg aluminiowy z wkładką (opcja próg aluminiowy niski)
- Zawiasy z regulacją 3D
- Ostonki na zawiasy
- Regulowany zaczep zamka głównego
- Ościeżnica drewniana

WYPOSAŻENIE STANDARDOWE SECURITY RC2

- Zamek listwowy kl.C (jedna wkładka)
- Listwa zaczepowa w ościeżnicy
- Bolce antywyważeniowe
- Próg aluminiowy z wkładką (opcja próg aluminiowy niski)
- Zawiasy z regulacją 3D
- Ostonki na zawiasy
- Ościeżnica drewniana
- Wymagane klamki w 3 klasie bezpieczeństwa **(za dopłatą)**
- Wkładki kl.B lub kl. C **(za dopłatą)**



CECHY
PRODUKTU:konstrukcja
płytkowawysoka
jakośćkolory
lazurowedrzwi
p. poź. EI60okleina
syntetycznabezpieczne
drzwidrzwi
przylgowegwarancja
36 miesięcykolory
z palety RALdrzwi
p. poź. EI30naturalne
drewnodźwiękoszczelność
37 db

NOW 01



NOW 02



NOW 03



NOW 04



CECHY PRODUKTU:



konstrukcja
płytkowa



wysoka
jakość



kolory
lazurowe



drzwi
p. poź. EI60



okleina
syntetyczna



bezpieczne
drzwi



drzwi
przyłgowe



gwarancja
36 miesięcy



kolory
z palety RAL



drzwi
p. poź. EI30



naturalne
drewno



dźwiękoszczelność
37 db

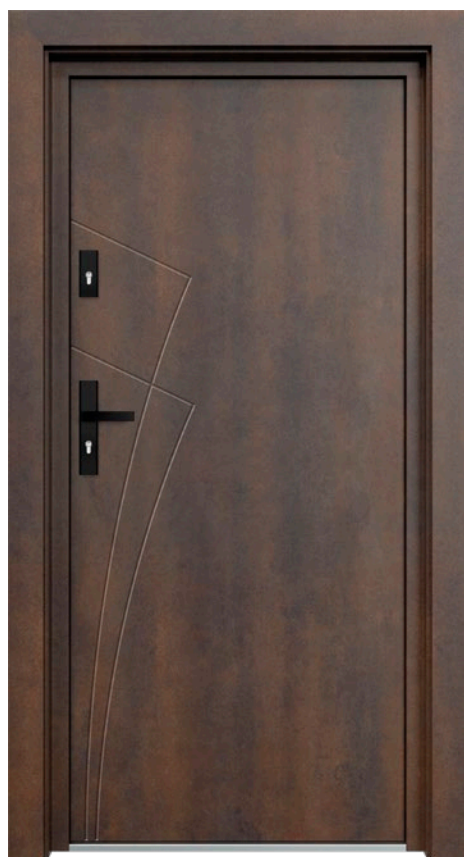

NOW 05



NOW 06



NOW 07





Model: NOW 06

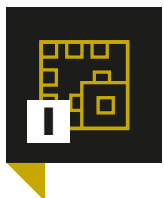

KOLEKCJA INOX

INOX

inox to połączenie naturalnego piękna drewna z trwałością i elegancją stali nierdzewnej. Uzlachetnienia ze stali nierdzewnej podkreślają ich unikalny charakter i nadają wnętrzu nowoczesnego wyglądu.



WYPOSAŻENIE STANDARDOWE

- Zamek trzpieniowy górny
- Zamek trzpieniowy centralny
- Bolce antywyważeniowe
- Próg aluminiowy z wkładką (opcja próg aluminiowy niski)
- Zawiasy z regulacją 3D
- Ostonki na zawiasy
- Regulowany zaczep zamka głównego
- Ościeżnica drewniana

WYPOSAŻENIE STANDARDOWE SECURITY RC2

- Zamek listwowy kl.C (jedna wkładka)
- Listwa zaczepowa w ościeżnicy
- Bolce antywyważeniowe
- Próg aluminiowy z wkładką (opcja próg aluminiowy niski)
- Zawiasy z regulacją 3D
- Ostonki na zawiasy
- Ościeżnica drewniana
- Wymagane klamki w 3 klasie bezpieczeństwa **(za dopłatą)**
- Wkładki kl.B lub kl. C **(za dopłatą)**



CECHY PRODUKTU:



konstrukcja płytowa



wysoka jakość



kolory lazurowe



drzwi p. poż. EI60



okleina syntetyczna



bezpieczne drzwi



drzwi przylgowe



gwarancja 36 miesięcy



kolory z palety RAL



drzwi p. poż. EI30



naturalne drewno



dźwiękoszczelność 37 db



INOX 01



INOX 02



INOX 03



INOX 04*

* Sprawdź tabelę dopłat



CECHY PRODUKTU:



konstrukcja
płytkowa



wysoka
jakość



kolory
lazurowe



drzwi
p. poż. EI60



okleina
syntetyczna



bezpieczne
drzwi



drzwi
przyłgowe



gwarancja
36 miesięcy



kolory
z palety RAL



drzwi
p. poż. EI30



naturalne
drewno



dźwiękoszczelność
37 db



INOX 05



INOX 06



INOX 07





Model: INOX 07

PRZEKRÓJ FORT ONE - PERSPEKTYWA

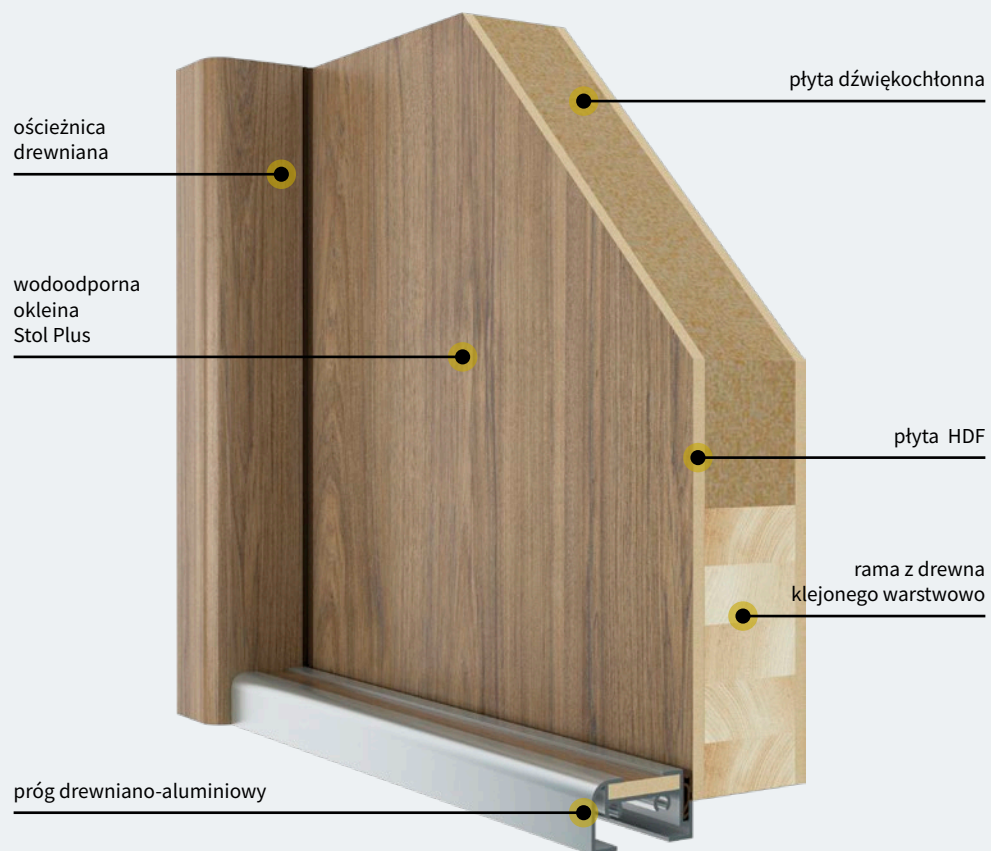

PRZEKRÓJ Z FUTRYNĄ STAŁĄ

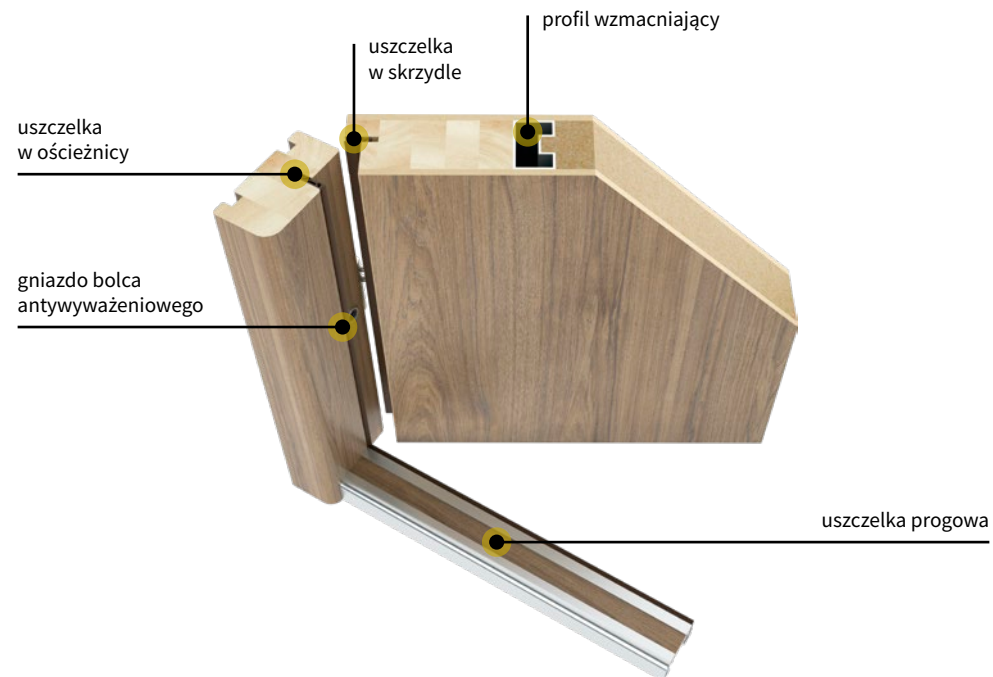

PRZEKRÓJ Z OŚCIEŻNICĄ REGULOWANĄ

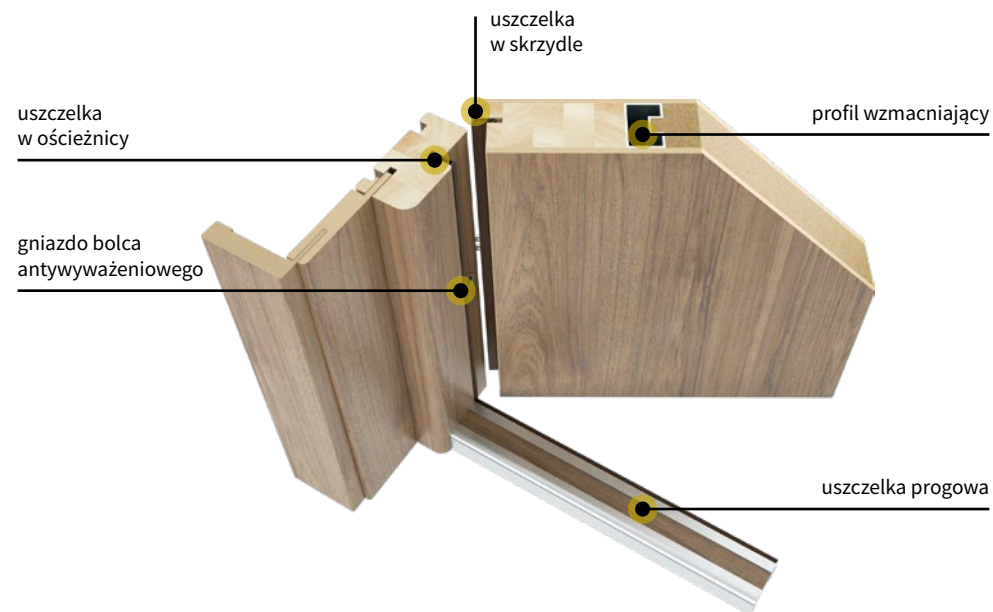

PRZEKRÓJ OŚCIEŻNICY Z POSZERZENIEM



PRZEKRÓJ POZIOMY OŚCIEŻNICY STAŁEJ Z POSZERZENIEM

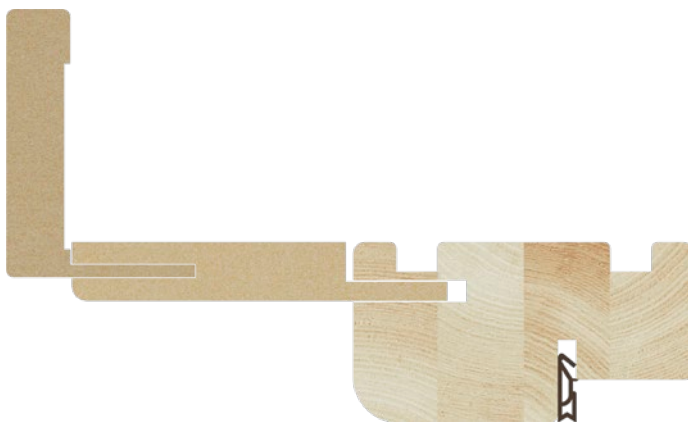

PRZEKRÓJ W POZIOMIE

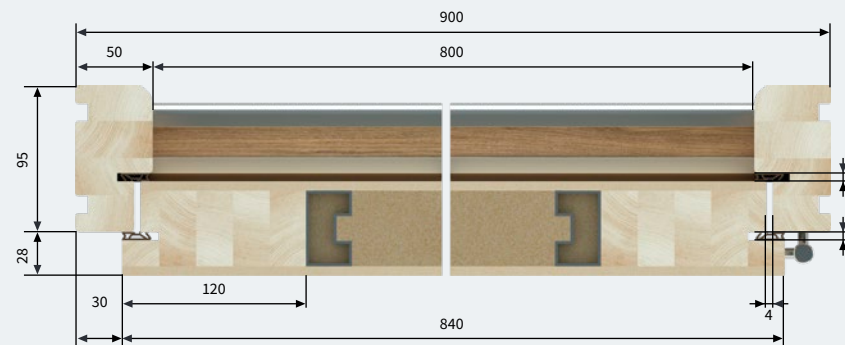

PRZEKRÓJ W PIONIE

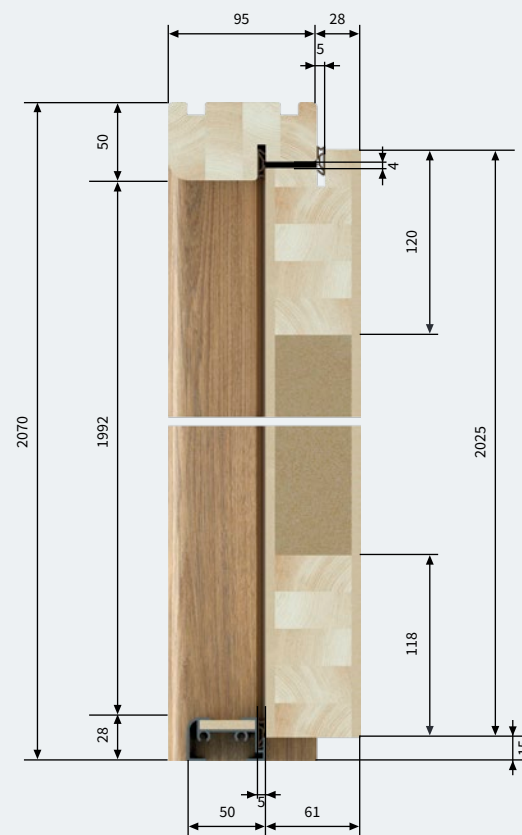



PRZEZNACZENIE I ZAKRES STOSOWANIA

Drzwi wewnętrzne wejściowe Fort One mają zastosowanie jako drzwi wewnętrzne wejściowe w budownictwie mieszkaniowym (wielorodzinnym) i użyteczności publicznej i jako drzwi techniczne. Z uwagi na właściwości wytrzymałościowe drzwi mogą być stosowane w warunkach odpowiadających 1 klasie właściwości mechanicznej wg PN-EN 1192:2001

KONSTRUKCJA

- Rama skrzydła wykonana z wyselekcjonowanego drewna sosnowego klejonego warstwowo
- Drzwi wersji przylgowej

WYPEŁNIENIE

- Płyta porowata modułowa o gr. 50 mm

POSZYCIE

- Obustronnie płyta HDF o gr 6mm (opcjonalne sklejka dębowa gr.7mm)

WYKOŃCZENIE

- Okleina PCV drewnopodobna, jednobarwna (Grupa. I – Standard, Grupa II – Premium)
- Malowanie farbami z palety RAL
- Drzwi w poszyciu sklejka dębowa – malowanie farbami transparentnymi lazury z palety Stolpaw Albud Drzwi

WYPOSAŻENIE STANDARDOWE

- Skrzydło + ościeżnica stała 90x50
- Dwa zamki bolcowe, dolny główny o rozstawie 72 mm
- 3 kpl zawias Ø16 z płynną regulacją 3D
- Ostonki na zawiasy w kolorze nikiel satyna
- 3 bolce antwyważeniowe
- Próg aluminiowy z dekokrem lub aluminiowy niski

DEDYKOWANE OŚCIEŻNICE

- stała drewniana 90x50 mm
- regulowana jednostronnie (stała + panel poszerzający z listwą kątową)
- blendy pionowe lub poziome (panel max 250 mm)
- ościeżnice stalowe – opcja tylko przy realizacjach inwestycyjnych

TABELA WYMIAROWA

Lp	Ss	Sz	Hs	Hz	So	Ho
80	840 mm	900 mm	2025 mm	2070 mm	920 mm	2090 mm
80N	790 mm	850 mm	2025 mm	2070 mm	970 mm	2090 mm
90	940 mm	1000 mm	2025 mm	2070 mm	1020 mm	2090 mm
90N	890 mm	950 mm	2025 mm	2070 mm	970 mm	2090 mm
100	1040 mm	1100 mm	2025 mm	2070 mm	1120 mm	2090 mm



Model: INOX 04



PRZEZNACZENIE I ZAKRES STOSOWANIA

Drzwi wewnętrzne wejściowe Fort One Security mają zastosowanie jako drzwi wewnętrzne wejściowe w budownictwie mieszkaniowym (wielorodzinnym) i użyteczności publicznej. Z uwagi na właściwości wytrzymałościowe drzwi mogą być stosowane w warunkach odpowiadających 2 klasie odporności na włamanie norma badawcza PN-EN 1630:2011

KONSTRUKCJA

- Rama skrzydła wykonana z wyselekcjonowanego drewna sosnowego klejonego warstwowo 50 x 120 mm wzmocniona dwoma profilami 30x40x1.8mm
- Drzwi wersji przylgowej

WYPEŁNIENIE

- Płyta porowata modułowa o gr. 50 mm

POSZYCIE

- Obustronnie płyta HDF o gr 6mm (opcjonalne sklejka dębowa gr. 7mm)

WYKOŃCZENIE

- Okleina PCV drewnopodobna, jednobarwna (Grupa. I – Standard, Grupa II – Premium)
- Malowanie farbami z palety RAL
- Drzwi w poszyciu sklejka dębowa – malowanie farbami transparentnymi lazury z palety Stolpaw Albud Drzwi

WYPOSAŻENIE STANDARDOWE

- Skrzydło + ościeżnica stała 90x50 z wzmocnieniem wzdłużnym od strony zamka płaskownikiem zaczepowym
- Zasuwnica listwowa STV Winkhaus, zamek główny o rozstawie 92 mm
- 3 kpl zawias Ø20 z płynną regulacją 3D
- Ostonki na zawiasy w kolorze nikiel satyna
- 3 bolce antwyważeniowe
- Próg aluminiowy z dekokrem lub aluminiowy niski

DEDYKOWANE OŚCIEŻNICE

- Stała drewniana 90 x 50 mm
- Regulowana jednostronnie (stała + panel poszerzający z listwą kątową)
- Blendy pionowe lub poziome (panel max 250 mm)
- Ościeżnice stalowe – opcja tylko przy realizacjach inwestycyjnych

TABELA WYMIAROWA

Lp	Ss	Sz	Hs	Hz	So	Ho
80	840 mm	900 mm	2025 mm	2070 mm	920 mm	2090 mm
80N	790 mm	850 mm	2025 mm	2070 mm	970 mm	2090 mm
90	940 mm	1000 mm	2025 mm	2070 mm	1020 mm	2090 mm
90N	890 mm	950 mm	2025 mm	2070 mm	970 mm	2090 mm
100	1040 mm	1100 mm	2025 mm	2070 mm	1120 mm	2090 mm







PRZEZNACZENIE I ZAKRES STOSOWANIA

Drzwi drewniane ppoż. FORT ONE FIRE PROTECTION są przeznaczone do stosowania jako drzwi wewnętrzne wejściowe, w budownictwie mieszkaniowym, użyteczności publicznej oraz zamieszkania zbiorowego. Z uwagi na wymagania wytrzymałościowe ww. drzwi mogą być stosowane w warunkach odpowiadających 3 klasie wymagań wg PN-EN 1192:2001, tj. w ciężkich warunkach

KONSTRUKCJA

- Rama skrzydła wykonana z wyselekcjonowanego drewna sosnowego klejonego warstwowo
- Drzwi wersji przylgowej i bezprzylgowej

WYPEŁNIENIE

- Płyta trójwarstwowa wiórowa Halspan (44 mm EI30 i 54 mm EI60)

POSZYCIE

- Obustronnie płyta HDF o gr 6 mm (opcjonalne sklejka dębowa gr .7 mm)

WYKOŃCZENIE

- Okleina PCV drewnopodobna, jednobarwna (Grupa I – Standard, Grupa II – Premium)
- Malowanie farbami z palety RAL
- Drzwi w poszyciu sklejka dębowa – malowanie farbami transparentnymi lazury z palety Stolpaw Albud Drzwi

WYPOSAŻENIE STANDARDOWE

- Skrzydło + ościeżnica stała 100 x 55 mm
Zamek główny
- 3 kpl zawias Ø20 z płynną regulacją 3D
- Ostonki na zawiasy w kolorze nikiel satyna
- 3 bolce antwyważeniowe
- Uszczelka pęczniająca
- Uszczelka dymnoszczelna (wersja dymnoszczelna)
Próg opadający
Samozamykacz nawierzchniowy
Klamka z rozeta p.poz
Wkładka kl. B



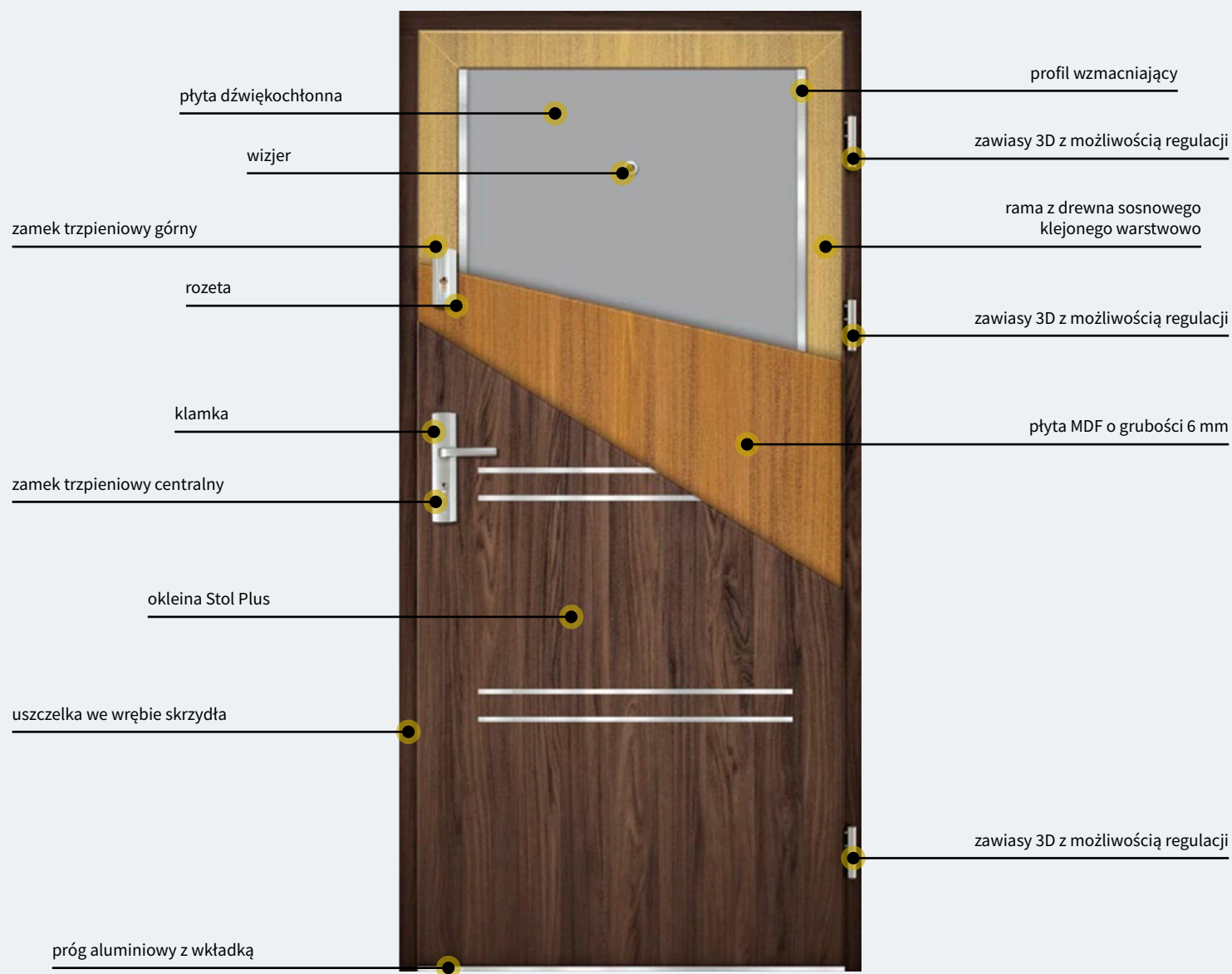

RYSUNEK ZŁOŻENIOWY

i LEGENDA

- 1 Futryna drewniana / metalowa
- 2 Próg Standard
- 3 Wkładka dekor progu
- 4 Uszczelka futryny
- 5 Uszczelka progowa
- 6 Ramiak pionowy skrzydła
- 7 Ramiak poziomy skrzydła
- 8 Płyta HDF
- 9 Płyta dźwiękochłonna
- 10 Okleina
- 11 Okleina
- 12 Profil wzmacniający
- 13 Uszczelka skrzydła
- 14 Zamek trzpieniowy główny rozstaw 72 mm
- 15 Zamek trzpieniowy górny
- 16 Zawiasy 3D Ø 16
- 17 Zawiasy 3D Ø 16
- 18 Bolce antywyważeniowe
- 19 Klamka
- 20 Klamka
- 21 Rozeta

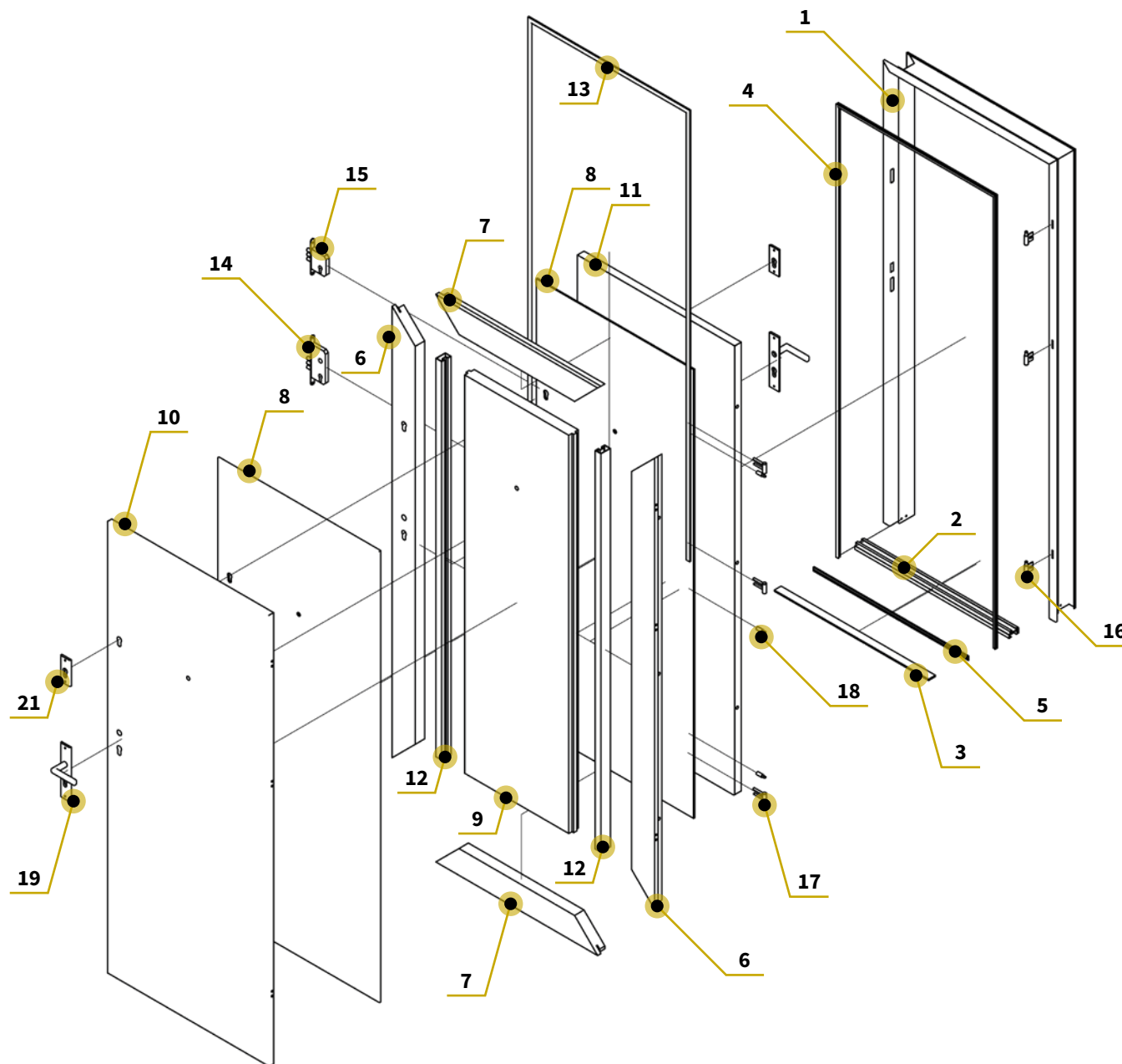

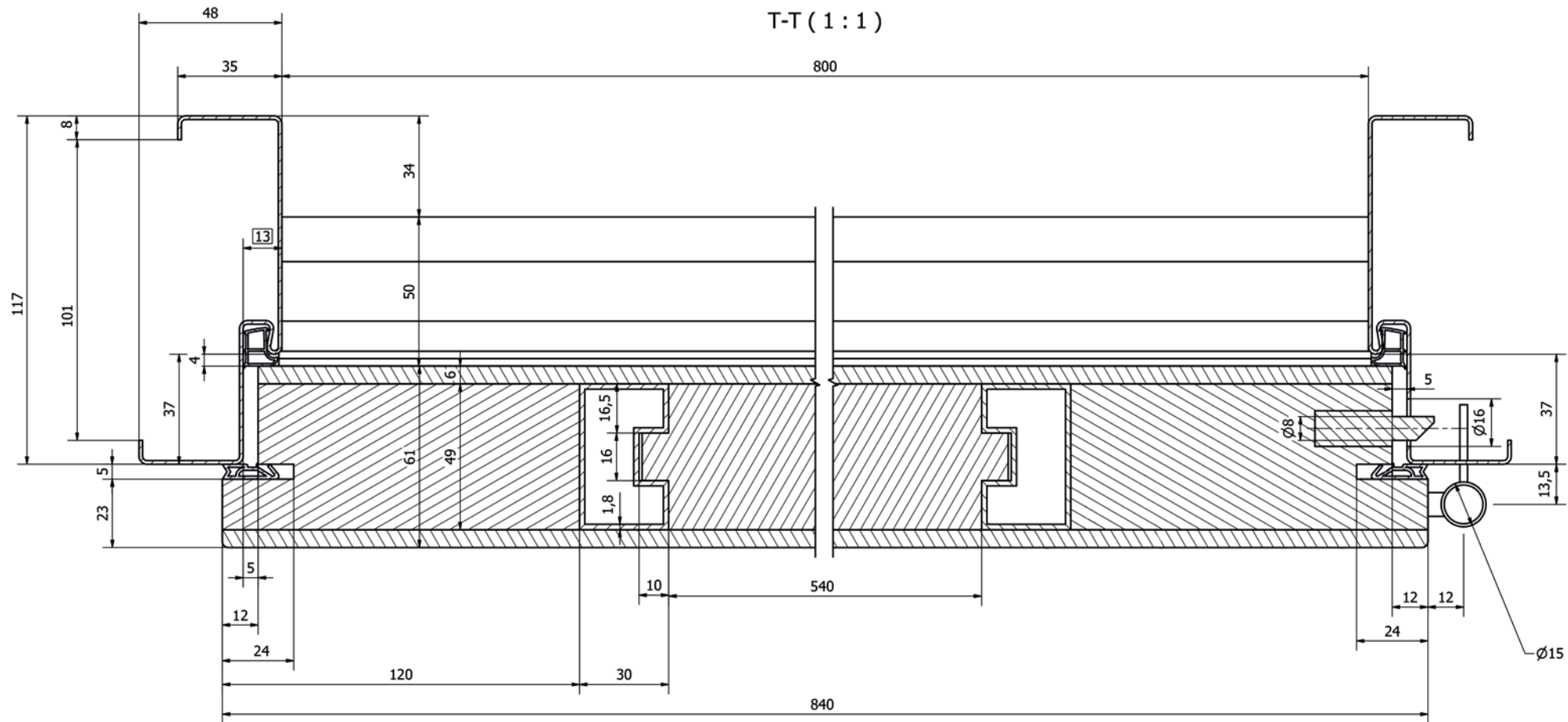

T-T (1 : 1)

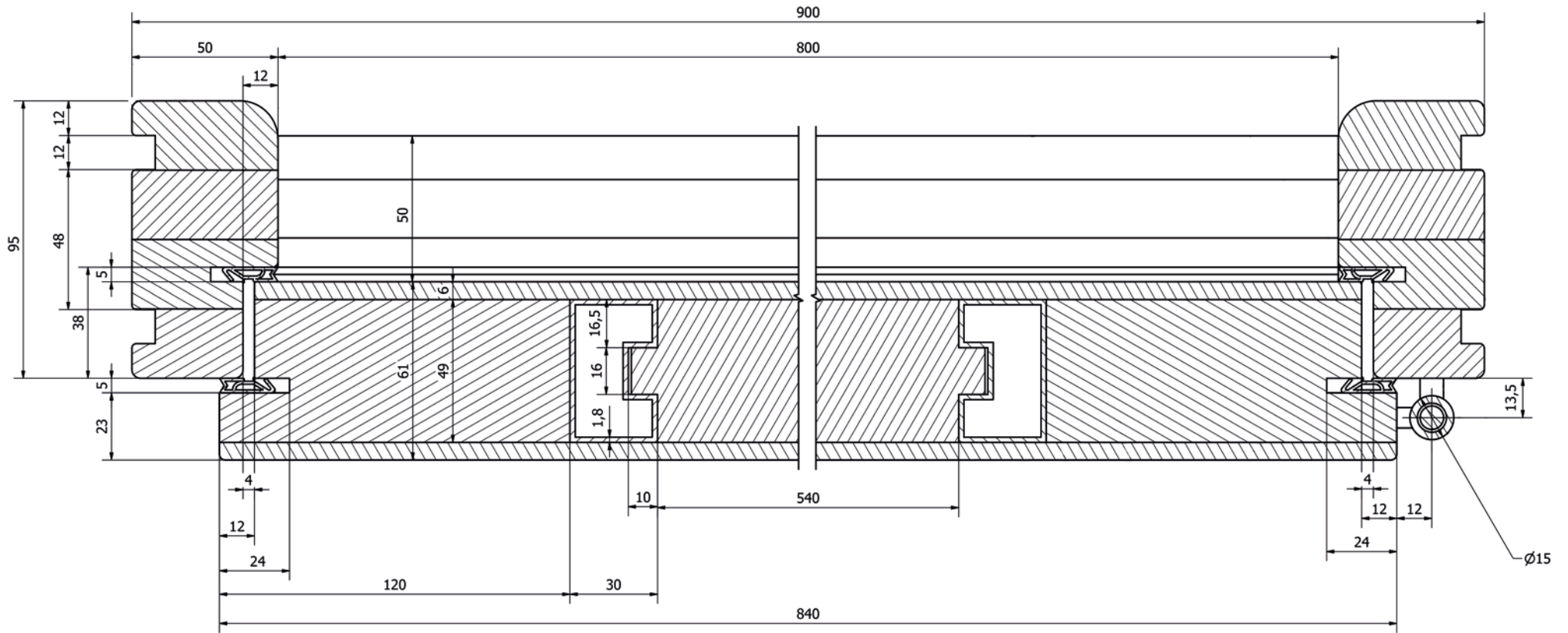

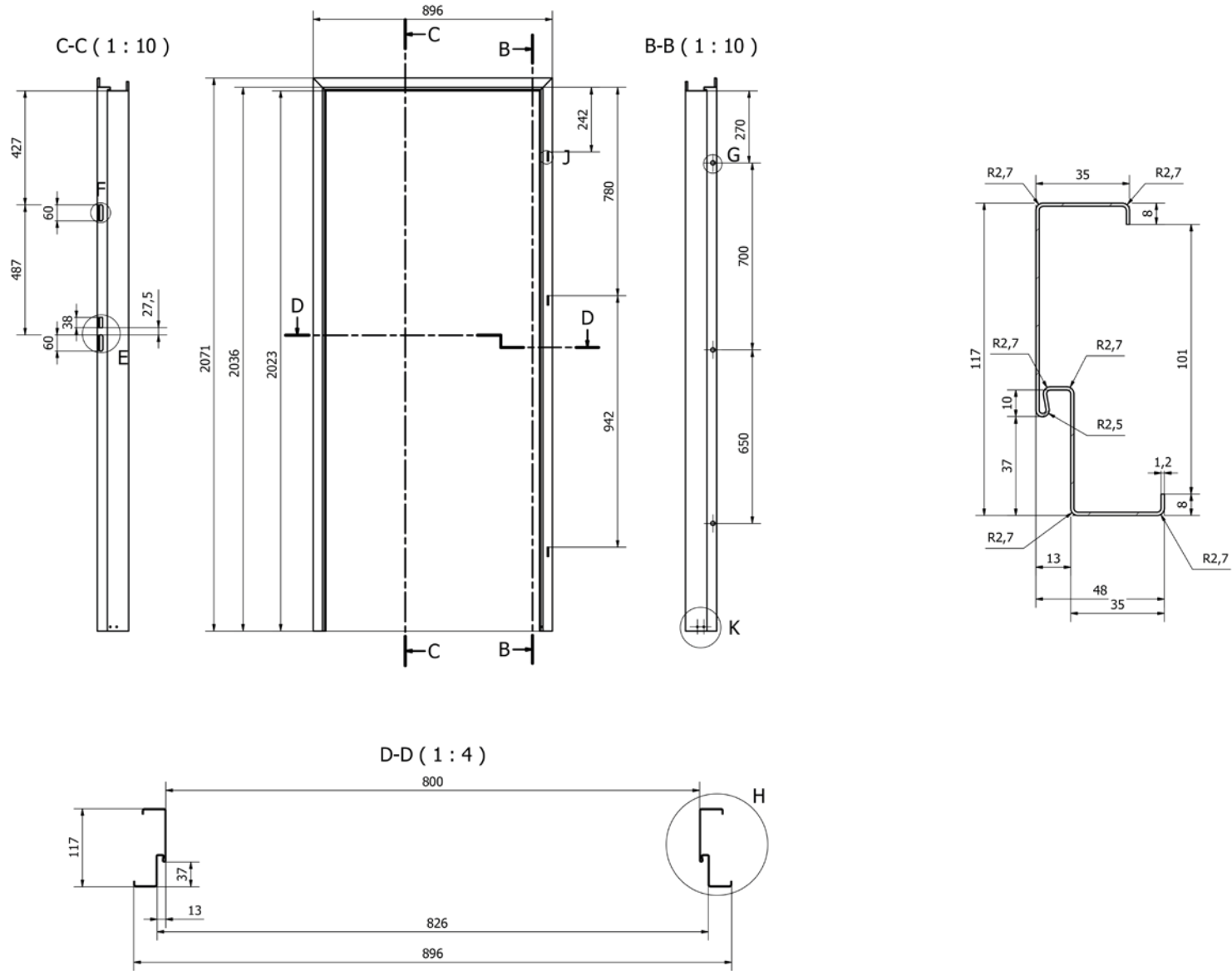



C-C (1 : 8)

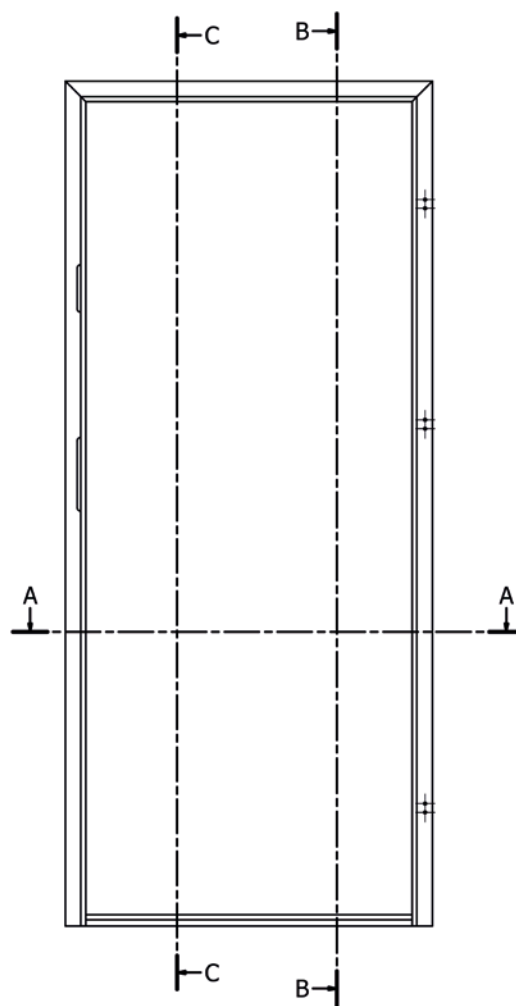

B-B (1 : 8)

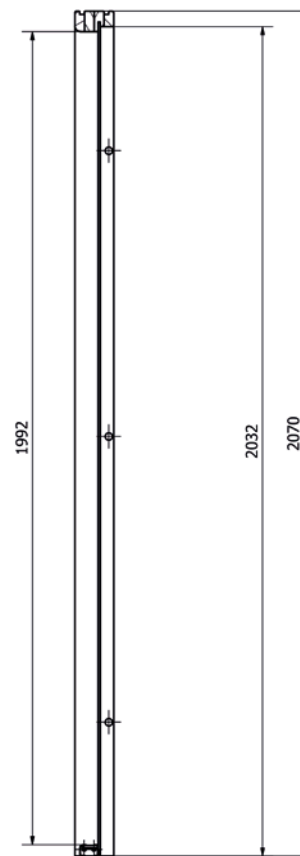

A-A (1 : 8)

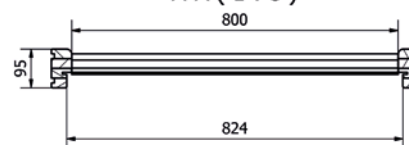

PRÓG STANDARD

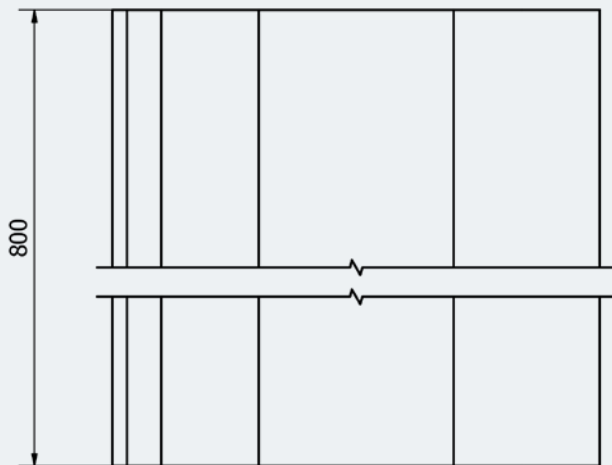
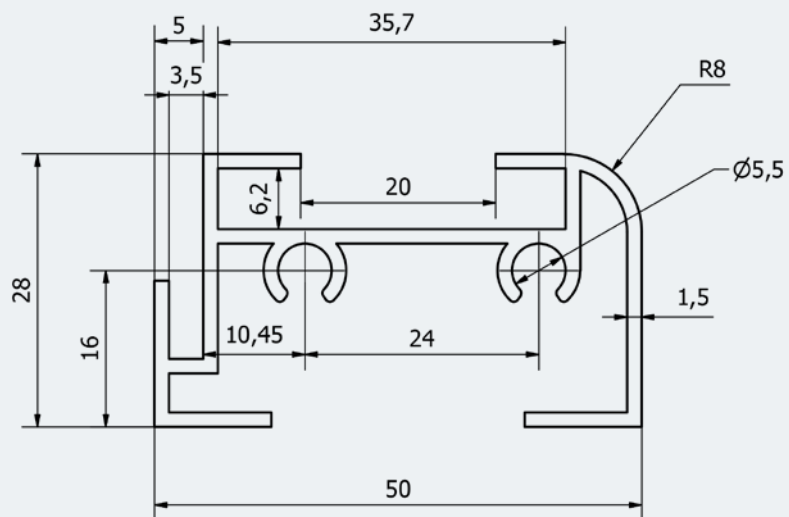

PRÓG NISKI

PRODUKT	OPAKOWANIE
Próg AD 66	72 mb

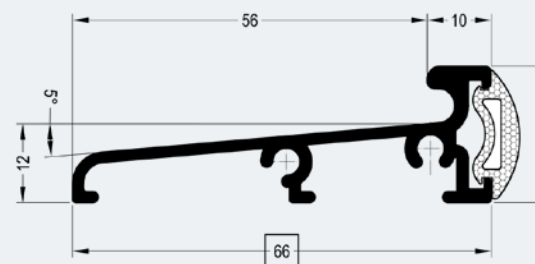



Model: NOW 01

OKLEINA STANDARD



ORZECH



DĄB ZŁOTY



WIĄZ SZARY



DĄB GALAHAD



BETON JASNY



BETON
KORZENNY



ZŁOTE WENGE



SZARY GRAFIT
SUPER



WINCHESTER

OKLEINA PREMIUM



DĄB NATUR

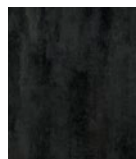

STEEL BLACK



BLACK SUPER
MAT



SILK BLACK



FRESCO
COLORADO



DĄB
KOGNACK



DĄB
HERBACIANY



CREMA
SUPERMAT



DĄB GRAFIT

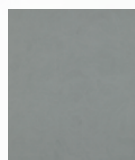

CEMENT
STRUKTURA

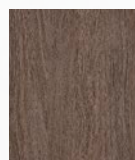

DĄB INDIA



ANTRACYT
SUPER MAT



DODATKI

WKŁADKI W SYSTEMIE JEDNEGO KLUCZA (GÓRNA Z MOTYŁKIEM)

wkładki za dopłatą: kl.A, kl.B, kl.C

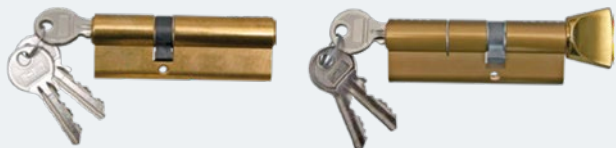

WIZJER



NR MIESZKANIA WYKONANY ZE STALI NIERDZEWNEJ

10

GRAWER MIESZKANIA



KLAMKI

KLAMKI DEDYKOWANE



HAGA

kolory: stare złoto, inox,
F8 - czarny



NIAGARA

kolory: stare złoto, inox

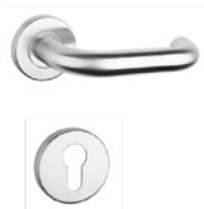

DOMINO

kolory: inox
klamka posiada certyfikat p.poż



MATI

kolory: nikiel/chrom,
patyna, F8 - czarny



PRESTIGE

kolory: złoty, czarny,
stare złoto, inox,

KLAMKI W 3 KLASIE BEZPIECZEŃSTWA SECURITY RC2 - AXA



**PRZYKŁADOWE ROZWIĄZANIE
Z ZASTOSOWANIEM PANELI
POSZERZAJĄCYCH**



NOTATKI

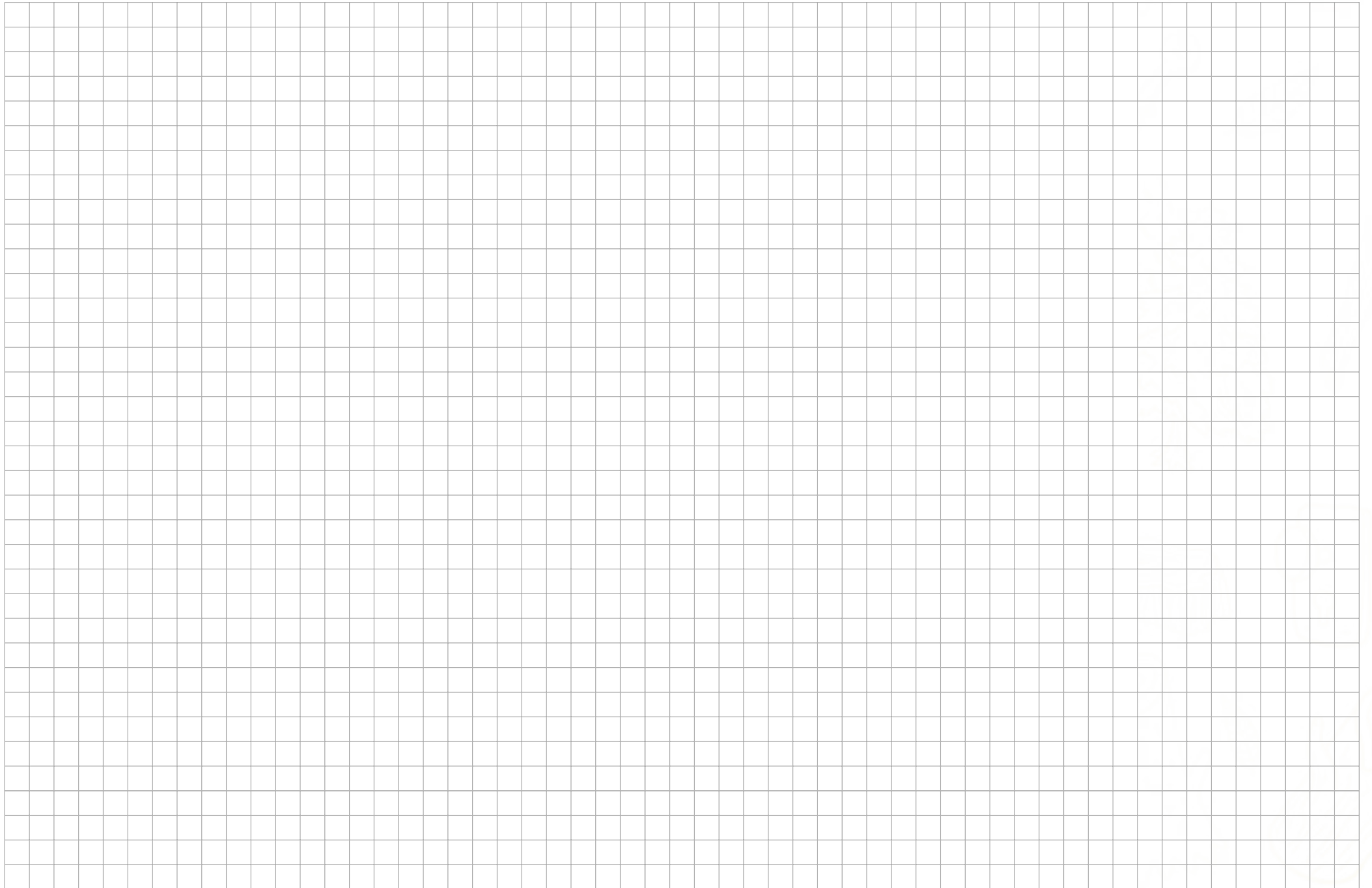

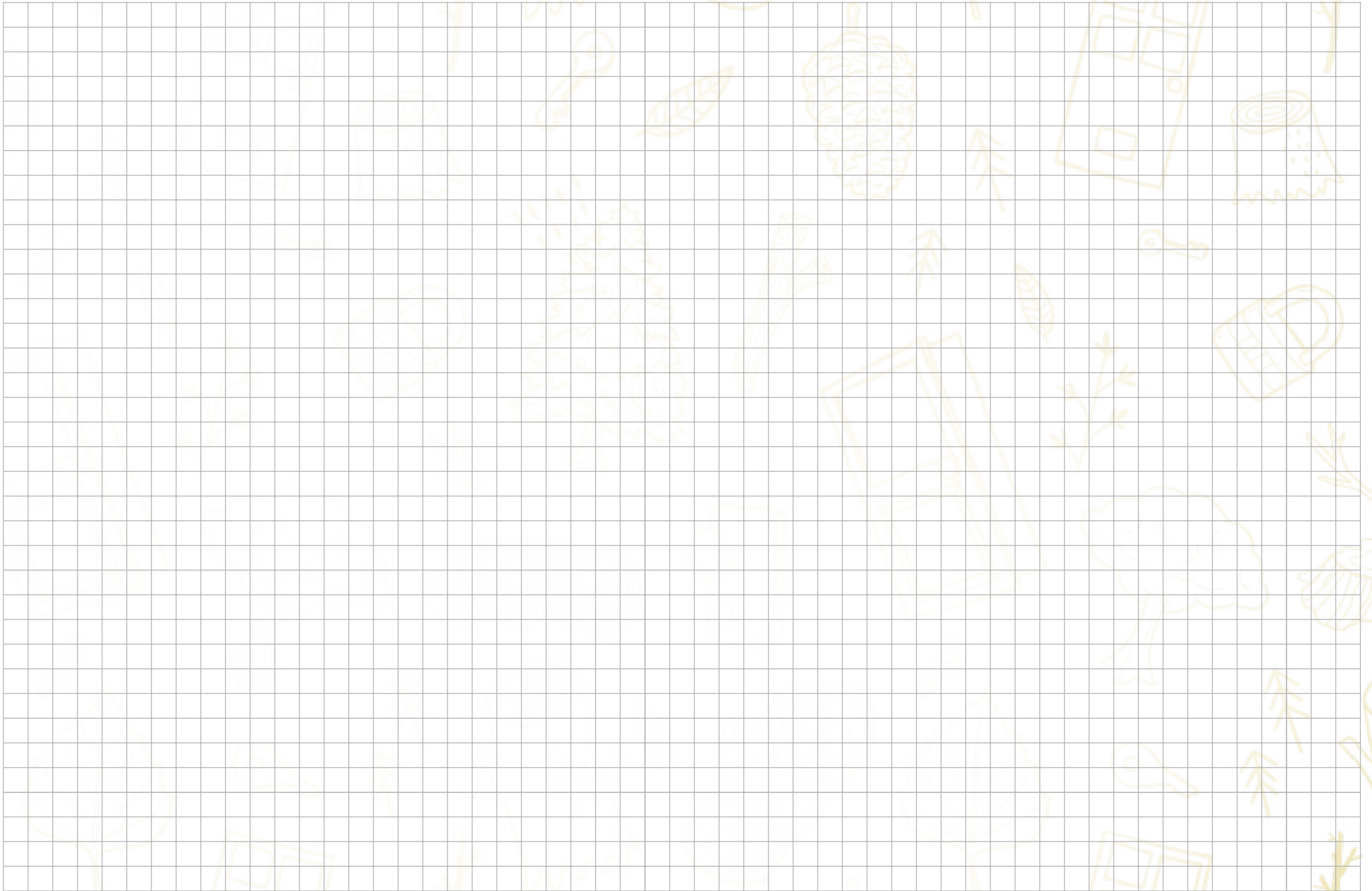



STOLPAW ALBUD DRZWI

PAWŁÓW 230B, 26-510 CHLEWISKA

TEL. +48 48 617-10-55

E-MAIL: BIURO@STOLPAW.COM.PL

Wszelkie informacje zawarte w katalogu mają charakter informacyjny i nie stanowią oferty w rozumieniu Kodeksu Cywilnego.
Producent zastrzega sobie prawo do wprowadzania zmian.