

STOLPAW[®]
ALBUD DRZWI

Mocna strona
Twojego komfortu



DRZWI ZEWNĘTRZNE I WEWNĘTRZNE





Poznaj nas

Pomagamy współtworzyć dom, który jest synonimem spokoju, rodziny, bezpieczeństwa i serca – wokół którego skoncentrowane jest życie każdego człowieka. Wiemy, jak ważnym i trudnym wyborem jest dobór elementów wykończeniowych do naszego wymarzonego miejsca. Z jednej strony stawiamy na racjonalność – mają być solidne, odporne, wytrzymałe i ekonomiczne, a z drugiej mają pełnić funkcję ozdobną i wpisywać się w naszą estetykę. Tylko firma z bogatą tradycją, wysoką sprzedażą i konkurencyjną ofertą ma szansę sprostać tym wymaganiom.

Stolpaw Albud Drzwi działa w trosce o komfort naszych Klientów. 40 lat na rynku jest dowodem na to, że jesteśmy specjalistami w naszej branży. Pracowitość, upór, wewnętrzna motywacja – to podwaliny tego, na czym dzisiaj stoją solidne fundamenty. Jak mówią właściciele: **“Przyszłość to ciągła innowacja, najwyższa jakość i profesjonalizm. Nie boimy się zmian na lepsze, a na sukces pracujemy zespołowo. Stawiamy na rozwiązania wymagające zaangażowania ponad wytyczone ścieżki. Doceniamy naszych pracowników, którzy dbają o wysoki standard i nowatorskie realizacje”**.

Staramy się wyprzedzać konkurencję, wprowadzając pionierskie rozwiązania, które pozwalają generować harmonijne połączenie wysokiej jakości w stosunku do niezwykle atrakcyjnej ceny. Różnorodność poszczególnych kolekcji daje możliwość wyboru egzemplarza dopasowanego pod względem parametrów technicznych, kolorystyki oraz elementów dekoracyjnych - do indywidualnych potrzeb i gustów. Nie sprzedajemy drzwi – sprzedajemy bezpieczeństwo, elegancję, najwyższą jakość i pewność najlepszego wyboru.





Spis treści

Poznaj nas	03	Linia SILWA	90
Nasze realizacje	05	Linia CODE	92
Cechy naszych produktów	07	Linia EUPHORIA	96
Drzwi zewnętrzne	08	Linia ROMA	98
Drzwi płytowe FAVORIT i STOLTERM	09	Kolorystyka	102
Drzwi płytowe KOLEKCJA NODUM	27	Drzwi wewnętrzne Vittoria	104
Drzwi płytowe ESCAPE	30	Linia VITO	106
Drzwi ramowo - płytowe STOL	37	Linia MATTIA	108
Drzwi ramowo - płycinowe Tradycyjne i Angielskie	49	Linia DARIO	110
Drzwi niestandardowe	59	Linia ALVIZE	112
Smart Home	61	Linia FRANCO	114
Dane techniczne drzwi	64	System drzwi ukrytych STOLPAW	116
Akcesoria dodatkowe	66	System przesuwny	119
Drzwi wewnętrzne	72	System przesuwny NEMEZIS	119
Cechy drzwi wewnętrznych	73	System przesuwny AREO	120
LINIA VILLAGE	74	System przesuwny LOFT	121
Linia LONDINO	76	Ościeżnice do drzwi wewnętrznych	124
Linia JUST	80	Cennik	125
Linia CRYSTAL	84		
Linia STIL	86		

Nasze Realizacje

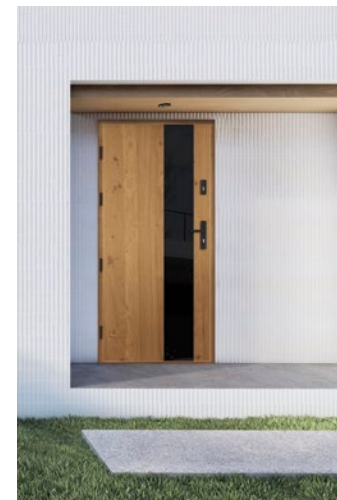

Wykonania Niestandardowe

Ograniczenia
NIE ISTNIEJĄ!

Drzwi niestandardowe nawet do wysokości 250 cm

250 cm

Cechy Naszych Produktów



konstrukcja
ramowo-płycinowa



konstrukcja
płytowa

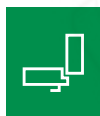

drzwi
przyłgowe



drzwi bezprzyłgowe
(STOLTERM)



kolory
lazurowe



kolory RAL
malowane na dębie



bezpieczne drzwi
(antywłamaniowe)



drzwi
energooszczędne



nietykowa
wysokość



nietykowa
szerokość



wysoka
jakość



nietykowe
drzwi



drzwi z dostawkami
bocznymi



gwarancja
24 miesiące



naturalne
drewno



projekt
indywidualny



DRZWI

Zewnętrzne

To wizytówka naszego domu. Wiemy, jak ważna w tym przypadku jest jakość, estetyka i bezpieczeństwo. Wybierz wykończenie, które najbardziej trafia w Twoje gusta. Nasze produkty są szczelne i wytrzymałe. Wybierz dobry zakup na lata!





Model: FAV52

Drzwi płytowe

Drzwi wejściowe to przede wszystkim wizytówka naszego domu. To one są widoczne jako pierwsze i są subtelną zapowiedzią klimatu panującego wewnątrz. Powinna cechować je przede wszystkim elegancja, a także solidność i trwałość, zapewniająca nam komfort i poczucie bezpieczeństwa. Konstrukcja oparta jest na ramie, która wykonana jest z klejonego warstwowo drewna. Konstrukcję współtworzą sztywne płyty sklejki dębowej, całość wypełniona panelem termoizolacyjnym. W drzwiach płytowych montowane jest przeszklenie refleksyjne energooszczędne ze szkłem niskoemisyjnym, które sprawia, że ciepło nie ucieka na zewnątrz. Drzwi posiadają również elementy dekoracyjne aplikacje ze stali nierdzewnej.



TECHNOLOGIA

FAVORIT

TECHNOLOGIA

STOLTERM

TECHNOLOGIA

ESCAPE



78 mm

1,1 W/m² Kgwarancja
24 miesiącenietypowy wymiar
powyżej 2140 mm
opcja za dopłatą

OPIS TECHNICZNY DRZWI

Konstrukcja

- Drzwi Płytowe
- Drzwi w systemie przylgowym
- Grubość skrzydła 78mm
- Rama skrzydła wykonana z drewna sosnowego klejonego warstwowo z listwą dębową w przyldze wzmocniona profilem stalowym „C” 40x20mm
- Wypełnienie ramy stanowi panel termoizolacyjny 64 mm
- Poszycie zewnętrzne skrzydła wykonane jest z wodoodpornej sklejki dębowej
- Uszczelka w skrzydle po obwodzie
- Wręg przeciwwyważeniowy

Ościeżnica

- Drewno klejone warstwowo o wymiarach 95 x 60 mm
- Okleinowane naturalnym obłogiem dębowym
- Uszczelka w ramiakach ościeżnicy
- Próg aluminiowy standard lub drewniany z nakładkami

Wykończenie

- System pięciopowłokowy
- Impregnacja w osobnym procesie
- Czterokrotne malowanie metodą hydrodynamiczną farbami wodorozcieńczalnymi transparentnymi wg. palety lazurów STOLPAW lub kryjącymi z palety RAL za dopłatą

Wyposażenie standardowe

- Klamka Stolpaw + rozeta w kolorze F6 INOX lub F8 czarny w cenie drzwi z okuciami
- Wkładki kl. A – system jednego klucza (kolor nikiel- satyna)
 - Zew 45 x 50 mm wew. 50 x 45 mm – do klamek STOLPAW
 - Zew 45x 55 mm Wew. 55 x 45 mm – do klamek (SOLO GAJA, PRESTIGE)
- Cztery zawiasy regulowane 3D
- Dwa niezależne zamki LOB – główny o rozstawie 72 mm
- Regulowany zaczep zamka głównego w futrynie
- Wręg przeciwwyważeniowy po stronie zawiasów
- Refleksyjny zestaw szybowy, ograniczający przejrzystość, dwukomorowy ze szkłem niskoemisyjnym i ciepłą ramką
- Próg drewniany z listwami aluminiowymi nakładkowymi lub aluminiowy ciepły

Wymiary

- Typowe Sz = 1000mm i Hz = 2080 mm
- Wymiary do Sz = 1040mm Hz = 2140 mm - **bez dopłaty**
- Nietypowe – do wyceny indywidualnej

Wyposażenie za dopłatą

- Rama skrzydła i ościeżnicy wykonana z materiału 100% dąb
- Wkładki KL. B lub KL. C – system jednego klucza
- Zamek listwowy KL. C rozstaw 92 mm ryglowany 3-punktowo
- Elektrozaczep
- Antaby
- Samozamykacz nawierzchniowy lub chowany
- Zestawy szybowe: piaskowane, P4, lustro weneckie, czarny antisol



RC2 – TABELA DOPŁAT:

Zamek listwowy, Szkło bezpieczne P4, Klamka III Kl. Bezpieczeństwa, Wkładki kl.B lub kl.C.



92 mm



0,57 W/m² K



gwarancja
24 miesiące



nietypowy wymiar
powyżej 2140 mm
opcja za dopłatą

OPIS TECHNICZNY DRZWI

Konstrukcja

- Drzwi Płytowe
- Drzwi w systemie przylgowym
- Grubość skrzydła 92 mm
- Drzwi w systemie bezprzylgowym (zalecany zamek listwowy)
- Rama skrzydła wykonana z drewna dębowego klejonego warstwowo z listwą dębową w przyłdzie wzmocniona profilem stalowym „C” 40x20mm
- Wypełnienie ramy stanowi panel termoizolacyjny 78 mm
- Poszycie zewnętrzne skrzydła wykonane jest z wodoodpornej sklejki dębowej
- Uszczelka w skrzydle po obwodzie
- Wręg przeciwwyważeniowy

Ościeżnica 100% dąb

- Drewno klejone warstwowo o wymiarach 95 x 70 mm
- Okleinowane naturalnym obtogiem dębowym
- Uszczelka w ramiakach ościeżnicy
- Próg aluminiowy ciepły

Wykończenie

- System pięciopowłokowy
- Impregnacja w osobnym procesie
- Czterokrotne malowanie metodą hydrodynamiczną farbami wodorocieńczalnymi transparentnymi wg. palety lazurów STOLPAW lub kryjącymi z palety RAL za dopłatą

Wyposażenie standardowe

- Kłamek Stolpaw + rozeta w kolorze F6 INOX lub F8 czarny w cenie drzwi z okuciami
- Wkładki kl. A – system jednego klucza (kolor nikiel- satyna)
 - Zew 50 x 60 mm wew. 60 x 50 mm – do klamek STANDARD STOLPAW
 - **UWAGA!!! Do okuć inne niż Standard wymagane wkładki za dopłatą kl. B lub kl. C**
- Cztery zawiasy regulowane 3D
- Zamek listwowy KL. C rozstaw 92 mm ryglowany 3-punktowo
- Regulowany zaczep zamka głównego w futrynie
- Wręg przeciwwyważeniowy po stronie zawiasów
- Refleksyjny zestaw szybowy, ograniczający przejrzystość, pakiet trzykomorowy, czteroszybowy ze szkłem niskoemisyjnym i ciepłą ramką
- Próg aluminiowy z wkładką termiczną

Wymiary

- Typowe Sz = 1040mm Hz = 2090 mm
- Wymiary do Sz = 1040mm Hz = 2140 mm - **bez dopłaty**
- Nietypowe – do wyceny indywidualnej

Wyposażenie za dopłatą

- Rama skrzydła i ościeżnicy wykonana z materiału 100% dąb
- Wkładki KL. B lub KL. C – system jednego klucza
- Elektrozacpek
- Antaby
- Samozamykacz nawierzchniowy lub chowany
- Zawiasy do drzwi w systemie bezprzylgowym
- Zestawy szybowe : piaskowane, P4 , lustro weneckie, czarny antisol

DRZWI PŁYTOWE STOLTERM 92 MM

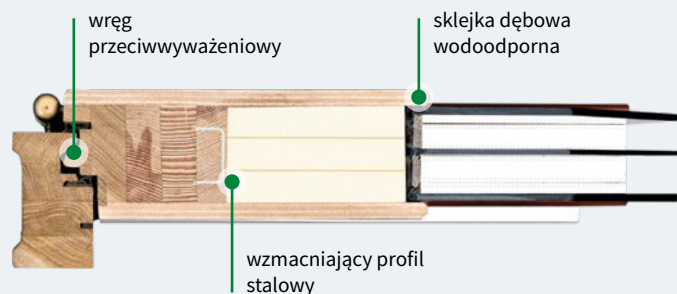
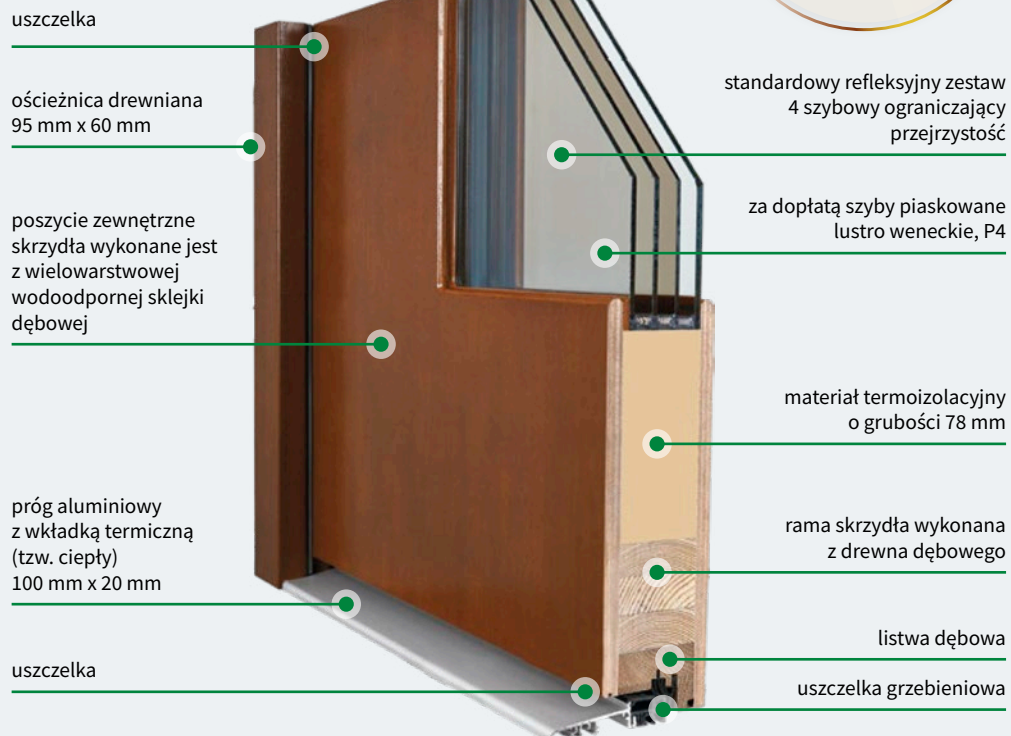

PODWALINA KLINARYT®

Przykład zastosowania progu aluminiowego z podwaliną z klinarytu® z taśmą rozprężną, listwą zaczepową.

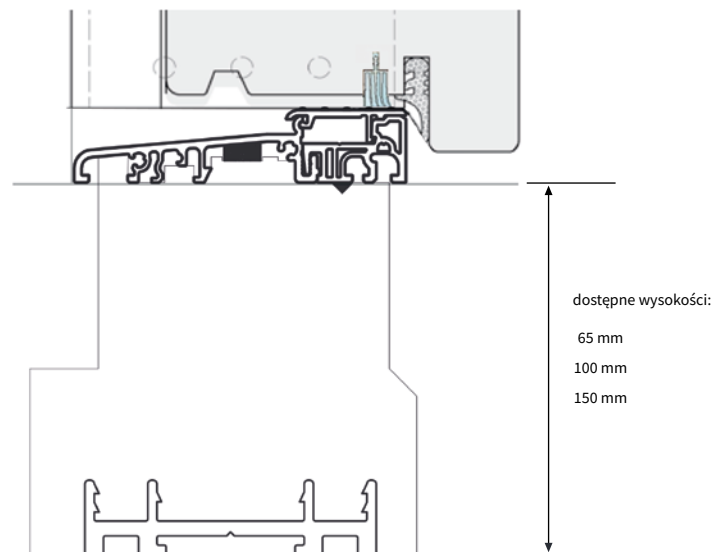

RODZAJE PROGÓW

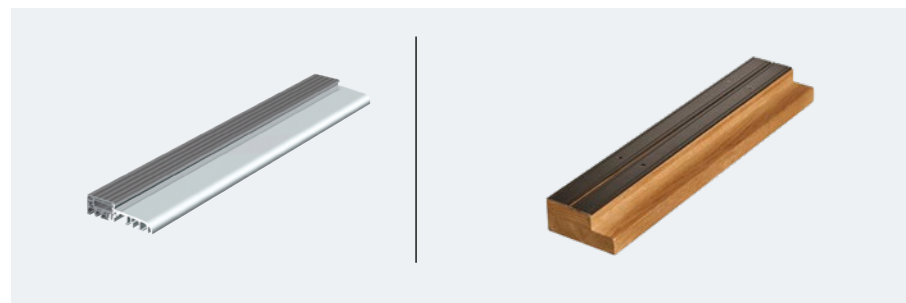

Próg aluminiowy z przegrodą termiczną

Próg drewniany do drzwi w wersji bezprzylgowej h = 40 mm

INFO

Drewno sosnowe klejone warstwowo, oklejane naturalną okleiną dębową.



Podwalina Klinaryt®





Model: FAV15

CECHY PRODUKTU:

- konstrukcja płytowa
- wysoka jakość
- drzwi przylgowe
- drzwi bezprzylgowe
- kolory lazurowe
- kolory RAL malowane na dębie
- bezpieczne drzwi (antywtamaniowe)
- drzwi z dostawkami bocznymi

80 / 90 / 100



FAVORIT 78 mm / STOLTERM 92mm

FAV 01



80 / 90 / 100



FAVORIT 78 mm / STOLTERM 92mm

FAV 04



80 / 90 / 100



FAVORIT 78 mm / STOLTERM 92mm

FAV 07



80 / 90 / 100



FAVORIT 78 mm / STOLTERM 92mm

FAV 08



Aplikacja ze stali nierdzewnej w kolorze F8 czarnym – za dopłatą
Aplikacja ze stali nierdzewnej w kolorze F6 inox – w standardzie

DRZWI ZEWNĘTRZNE

 drzwi energooszczędne

 nietypowe drzwi

 nietypowa szerokość

 naturalne drewno

 gwarancja 24 miesiące

 projekt indywidualny

 nietypowa wysokość

80 / 90 / 100



FAV 12



FAVORIT 78 mm / STOLTERM 92mm

80 / 90 / 100



FAV 15



FAVORIT 78 mm / STOLTERM 92mm

80 / 90 / 100



FAV 16



FAVORIT 78 mm / STOLTERM 92mm

80 / 90 / 100



FAV 17



FAVORIT 78 mm / STOLTERM 92mm

CECHY PRODUKTU:



konstrukcja płytowa



drzwi przyłgowe



kolory lazurowe



bezpieczne drzwi (antywtamaniowe)



wysoka jakość



drzwi bezprzyłgowe



kolory RAL malowane na dębie



drzwi z dostawkami bocznymi

80 / 90 / 100



FAVORIT 78 mm / STOLTERM 92mm

FAV 18



80 / 90 / 100

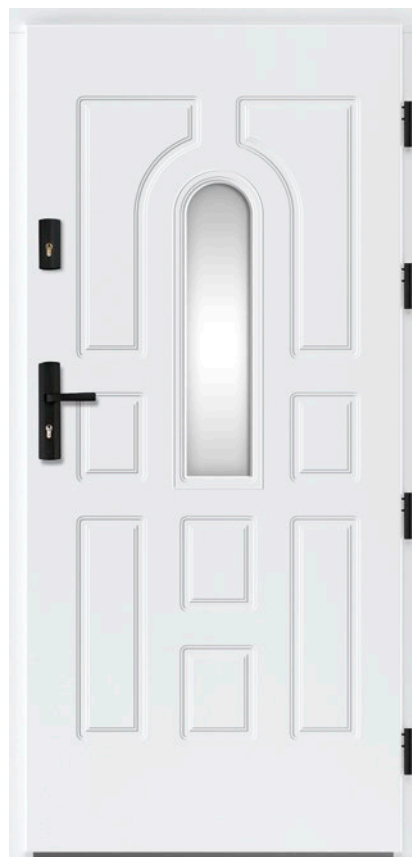

FAVORIT 78 mm / STOLTERM 92mm

FAV 19



80 / 90 / 100



FAVORIT 78 mm / STOLTERM 92mm

FAV 20
RAL 6029



80 / 90 / 100



FAVORIT 78 mm / STOLTERM 92mm

FAV 22



 drzwi energooszczędne

 nietypowe drzwi

 nietypowa szerokość

 naturalne drewno

 gwarancja 24 miesiące

 projekt indywidualny

 nietypowa wysokość

80 / 90 / 100



FAVORIT 78 mm / STOLTERM 92mm

FAV 23



80 / 90 / 100



FAVORIT 78 mm / STOLTERM 92mm

FAV 24



80 / 90 / 100

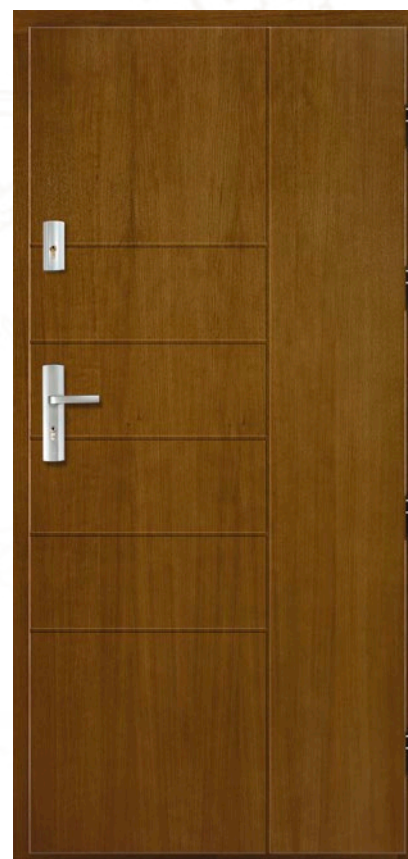

FAVORIT 78 mm / STOLTERM 92mm

FAV 27



80 / 90 / 100



FAVORIT 78 mm / STOLTERM 92mm

FAV 34







Model: FAV 62

CECHY PRODUKTU:

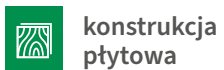

konstrukcja płytowa



drzwi przylgowe



kolory lazurowe



bezpieczne drzwi (antywtamaniowe)



wysoka jakość



drzwi bezprzylgowe



kolory RAL malowane na dębie



drzwi z dostawkami bocznymi

80 / 90 / 100



FAVORIT 78 mm / STOLTERM 92mm

FAV 35



80 / 90 / 100



FAVORIT 78 mm / STOLTERM 92mm

FAV 39



80 / 90 / 100



FAVORIT 78 mm / STOLTERM 92mm

FAV 44



80 / 90 / 100

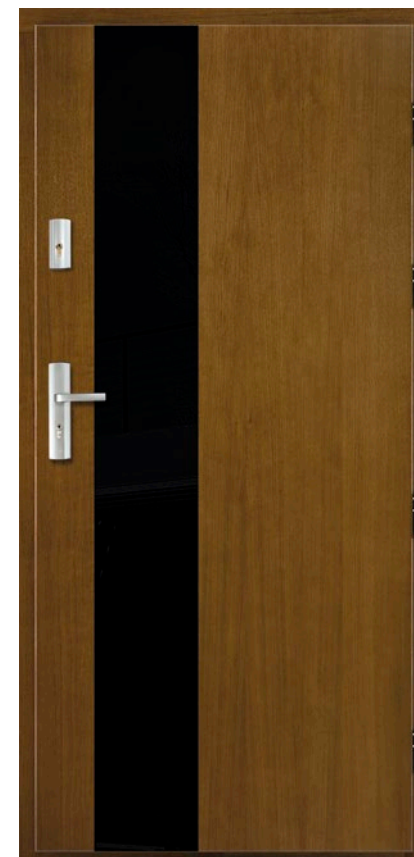

FAVORIT 78 mm / STOLTERM 92mm

FAV 46

Szyba naklejana jednostronnie Czarny Lacobel



Aplikacja ze stali nierdzewnej w kolorze F8 czarnym – za dopłatą
Aplikacja ze stali nierdzewnej w kolorze F6 inox – w standardzie

DRZWI ZEWNĘTRZNE



drzwi
energooszczędne



nietypowe
drzwi



nietyпова
szerokość



naturalne
drewno



gwarancja
24 miesiące



projekt
indywidualny



nietyпова
wysokość

80 / 90 / 100



FAVORIT 78 mm / STOLTERM 92mm

FAV 51



80 / 90 / 100



FAVORIT 78 mm / STOLTERM 92mm

FAV 52



80 / 90 / 100



FAVORIT 78 mm / STOLTERM 92mm

FAV 60

* Pakiet szybowy ze szkłem czarny antisol
w standardzie



80 / 90 / 100

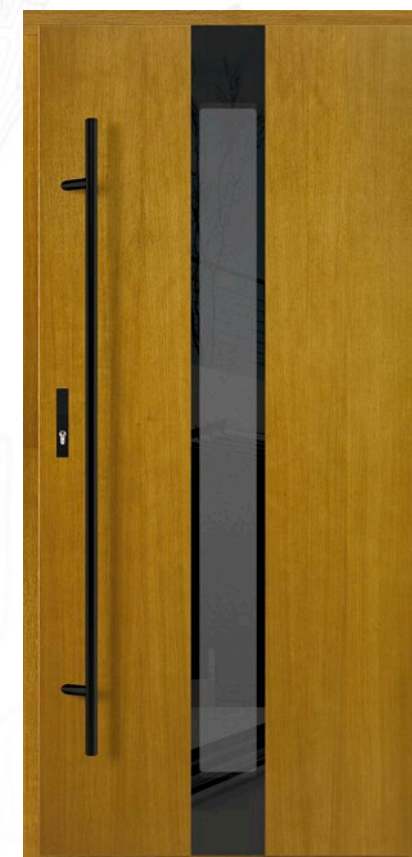

FAVORIT 78 mm / STOLTERM 92mm

FAV 61

* Pakiet szybowy ze szkłem czarny antisol
w standardzie



CECHY PRODUKTU:



konstrukcja płytowa



drzwi przylgowe



kolory lazurowe



bezpieczne drzwi (antywłamaniowe)*



wysoka jakość



drzwi bezprzylgowe



kolory RAL malowane na dębie



drzwi z dostawkami bocznymi

80 / 90 / 100



FAVORIT 78 mm / STOLTERM 92mm

FAV 62

* Pakiet szybowy ze szkłem czarny lakobel w standardzie



80 / 90 / 100



FAVORIT 78 mm / STOLTERM 92mm

FAV 78

RAL 2020



80 / 90 / 100



FAVORIT 78 mm / STOLTERM 92mm

FAV 79



80 / 90 / 100



FAVORIT 78 mm / STOLTERM 92mm

FAV 85

RAL 1021



* Dopłata do intarsji F8 patrz tabela dopłat

 drzwi energooszczędne

 nietypowe drzwi

 nietypowa szerokość

 naturalne drewno

 gwarancja 24 miesiące

 projekt indywidualny

 nietypowa wysokość

* Drzwi w klasie RC2 – tabela dopłat

80 / 90 / 100

80 / 90 / 100

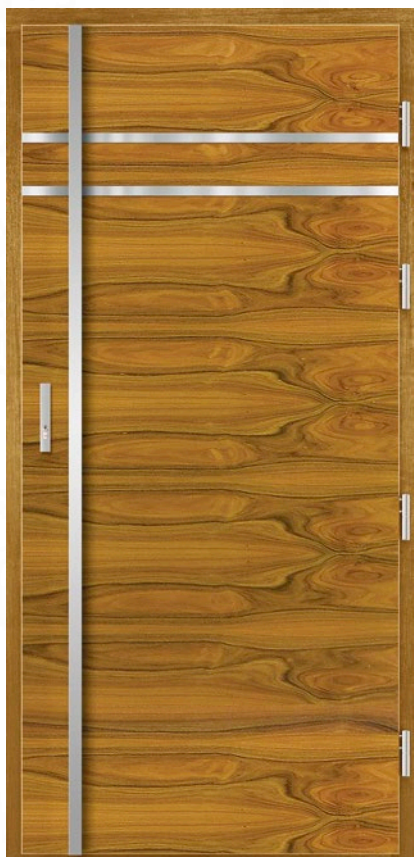

FAVORIT 78 mm / STOLTERM 92mm

FAV 86



FAVORIT 78 mm / STOLTERM 92mm

FAV 96





Drzwi płytowe Vintage

Drzwi płytowe to duża wygoda użytkowania, rewelacyjny wygląd, a także doskonały pewnik w kwestii jakości nie tylko do domów jednorodzinnych, ale też mieszkań. Stolpaw Albud Drzwi proponuje modele ponadczasowe, a jednocześnie wpisujące się w obecne trendy. Gładkie lub z różnymi dekoracyjnymi przeszkleniami - wybór należy do Ciebie! Jakość i bezpieczeństwo są dla nas na pierwszym miejscu, dlatego szkło jest bardzo wytrzymałe. Z powodzeniem wykonujemy drzwi płytowe o niestandardowych wymiarach. Możesz postawić na gotowy model lub zlecić nietypową realizację zgodną z konkretną wizją i indywidualnym projektem. Nasze drzwi płytowe to gwarancja precyzji i zadowolenia Klienta, nie tylko z zakupu, ale też z samej użyteczności, która przekłada się na codzienną wygodę dla wszystkich domowników.



KOLEKCJA

NODUM

Model: FAV 104 NOD

CECHY PRODUKTU:



konstrukcja
płytowa



drzwi
przyłgowe



kolory
lazurowe



bezpieczne drzwi
(antywłamaniowe)*



wysoka
jakość



drzwi
bezprzyłgowe



kolory RAL
malowane na dębie



drzwi z dostawkami
bocznymi

80 / 90 / 100



FAV 102 NOD



80 / 90 / 100



FAV 103 NOD

* Ościeżnica w kolorze F8 za dopłatą



80 / 90 / 100



FAV 104 NOD

* Pakiet szybowy ze szkłem czarny antisol w standardzie



80 / 90 / 100



FAV 12 NOD



 drzwi energooszczędne

 nietypowe drzwi

 nietypowa szerokość

 naturalne drewno

 gwarancja 24 miesiące

 projekt indywidualny

 nietypowa wysokość

* Drzwi w klasie RC2 – tabela dopłat

80 / 90 / 100



FAV 22 NOD



80 / 90 / 100



FAV 23 NOD



80 / 90 / 100



FAV 27 NOD



80 / 90 / 100



FAV 46 NOD

Szyba naklejana jednostronnie Czarny Lacobel





92 mm



0,57 W/m² K



gwarancja
24 miesiące



nietypowy wymiar
powyżej 2140 mm
opcja za dopłatą

OPIS TECHNICZNY DRZWI

Konstrukcja

- Materiał 100% dąb
- Drzwi płytowe
- Drzwi w systemie przylgowym w standardzie
- Grubość skrzydła 92 mm
- Drzwi w systemie bezprzylgowym za dopłatą
- Drzwi w systemie bezprzylgowym (zalecany zamek listwowy)
- Rama skrzydła wykonana z drewna dębowego klejonego warstwowo wzmocniona profilem stalowym
- Wypełnienie ramy stanowi panel termoizolacyjny 78 mm
- Poszycie zewnętrzne stanowi unikalny układ wykonany ze sklejki dębowej typu flader
- Uszczelka w skrzydle po obwodzie
- Wręg antywyważeniowy

Ościeżnica

- Drewno dębowe klejone warstwowo o wymiarach 95 x 60 mm
- Uszczelka w ramiakach ościeżnicy
- Próg aluminiowy ciepły z przegrodą termiczną - wersja przylgowa
- Próg drewniany z nakładkami aluminiowymi - wersja bezprzylgowa

Wykończenie

- System pięciopowłokowy
- Impregnacja w osobnym procesie
- Czterokrotne malowanie metodą hydrodynamiczną farbami wodorozcieńczalnymi transparentnymi wg. palety lazurów STOLPAW MAT. (Sześć dedykowanych kolorów do kolekcji

Wyposażenie standardowe

- Zamek automatyczny ryglowany trzypunktowo
- Wkładki kl. C system jednego klucza kolor F6 inox lub F8 czarny
- Klamka HAGA w kolorze inox lub czarnym
- Cztery zawiasy z płynną regulacją 3D plus osłonki w kolorze okuć
- Regulowany zaczepy od strony zamka
- Wręg przeciwyważeniowy
- Pakiet czteroszybowy ze szkłem niskoemisyjnym i ciepłą ramką (czarny antisol lub lustro weneckie)
- Od strony wewnętrznej skrzydła płyta gładka dąb flader
- możliwość wykonania skrzydła z dwustronnym wzorem za dopłatą

Wymiary

- Typowe Sz = 1040mm Hz = 2090 mm
- Wymiary do Sz = 1040mm Hz = 2140 mm - **bez dopłaty**
- Pozostałe powyżej wymienionych - do wyceny indywidualnej

Wyposażenie za dopłatą

- Elektrozaczep
- Antaby
- Samozamykacz nawierzchniowy lub chowany
- Zawiasy do drzwi w systemie bezprzylgowym

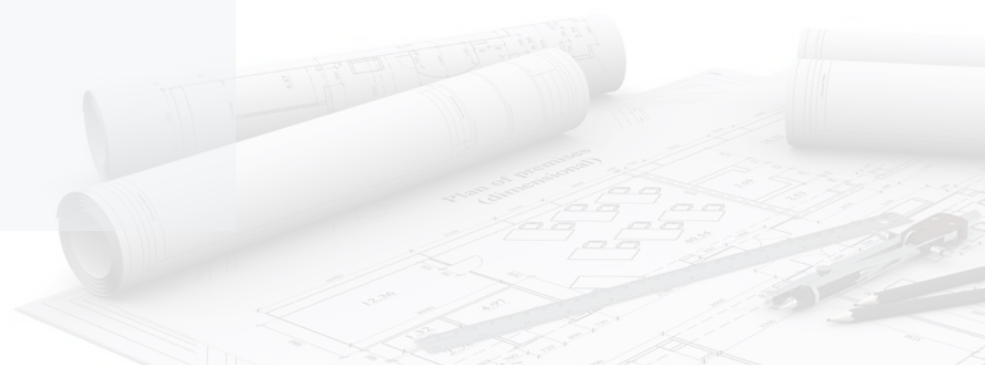

DRZWI PŁYTOWE ESCAPE 92 MM

Wyposażenie standardowe:

Współczynnik **Ud W/m²K = 0,72**
(dla drzwi z przeszkleniem)

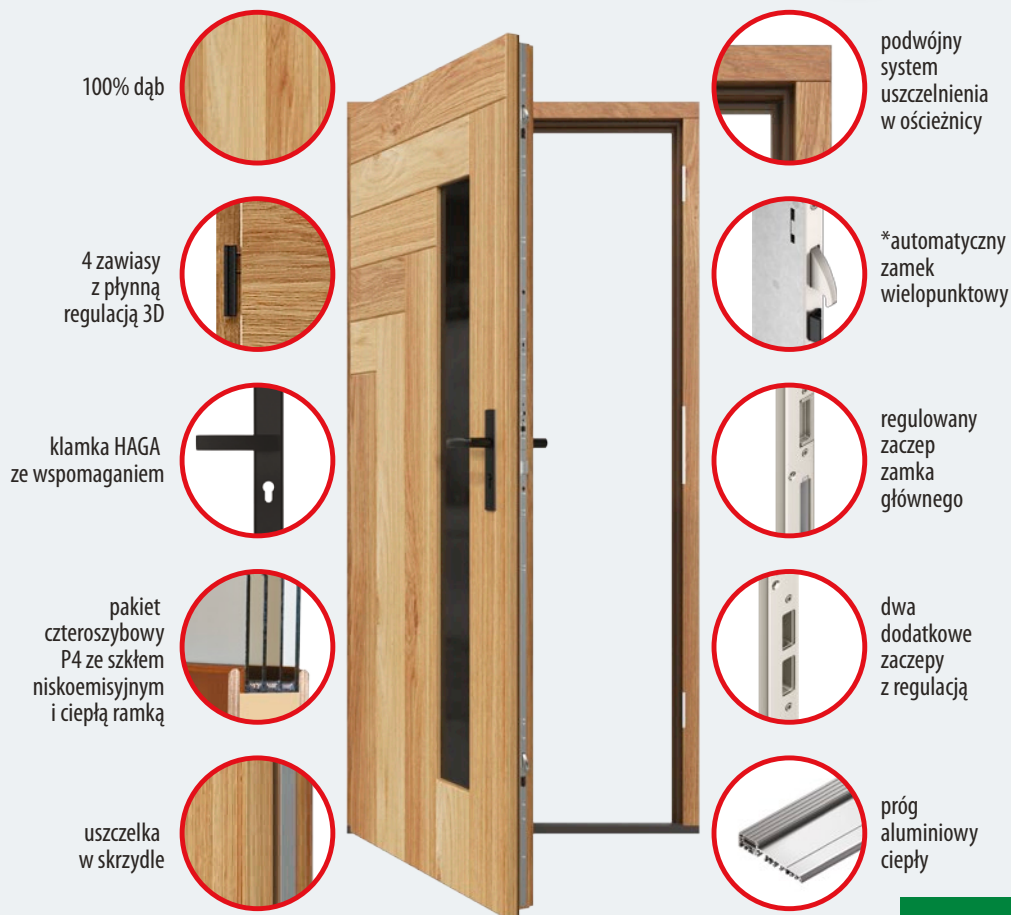

- * zamek automatyczny w standardzie z opcją na jedną lub dwie wkładki - przy zastosowaniu klamki.
- * zamek listwowy manualny sterowany kluczem z opcją na jedną lub dwie wkładki przy zastosowaniu antaby
- * Wkładki klasy C kolor inox F6 /czarny F8

PODWALINA KLINARYT®

Przykład zastosowania progu aluminiowego z podwaliną z klinarytu® z taśmą rozprężną, listwą zaczepową.

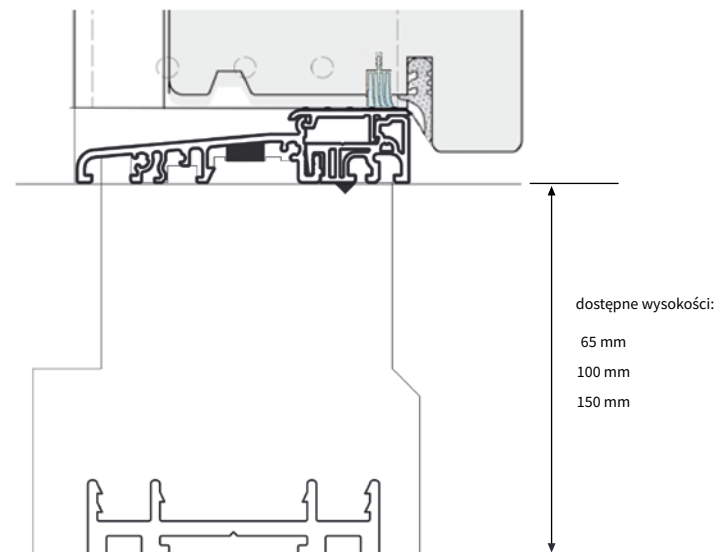

RODZAJE PROGÓW

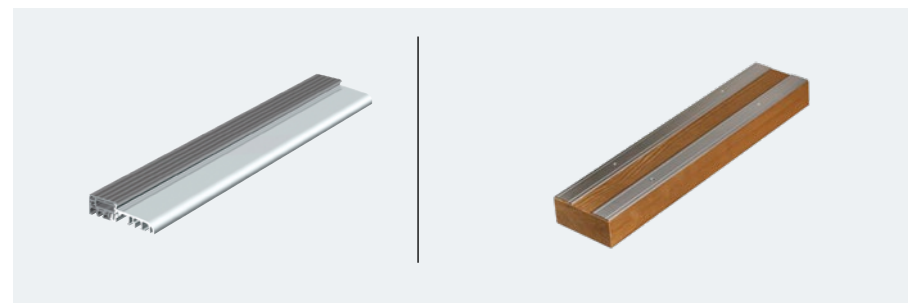

Próg aluminiowy z przegrodą termiczną

Próg drewniany okuty listwami aluminiowymi
h = 40 mm

INFO

Drewno dębowe klejone warstwowo,
oklejane naturalną okleiną dębową.



Podwalina Klinaryt®

CECHY PRODUKTU:



konstrukcja
płytowa



drzwi
przyłgowe



kolory
lazurowe



bezpieczne drzwi
(antywtamaniowe)*



wysoka
jakość



drzwi
bezprzyłgowe



kolory RAL
malowane na dębie



drzwi z dostawkami
bocznymi

80 / 90 / 100



ESC 1

* Szyba zespolona w pakiecie



80 / 90 / 100



ESC 2

* Szyba zespolona w pakiecie



80 / 90 / 100

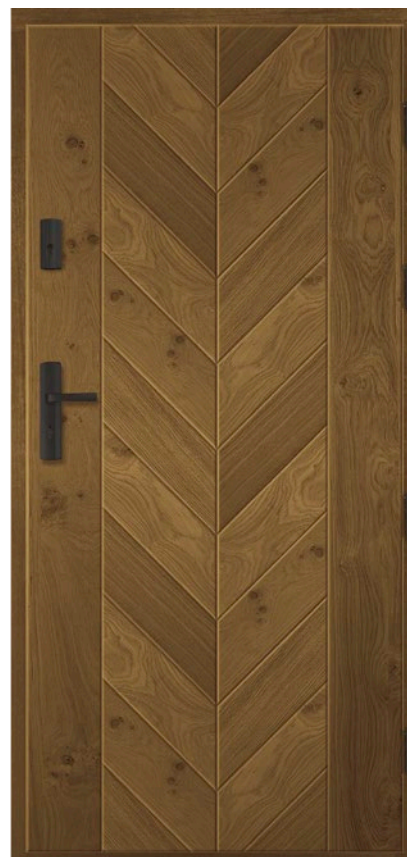

ESC 3

* Szyba zespolona w pakiecie



80 / 90 / 100



ESC 4



 drzwi energooszczędne

 nietypowe drzwi

 nietypowa szerokość

 naturalne drewno

 gwarancja 24 miesiące

 projekt indywidualny

 nietypowa wysokość

* Drzwi w klasie RC2 – tabela dopłat

80 / 90 / 100



ESC 5



80 / 90 / 100

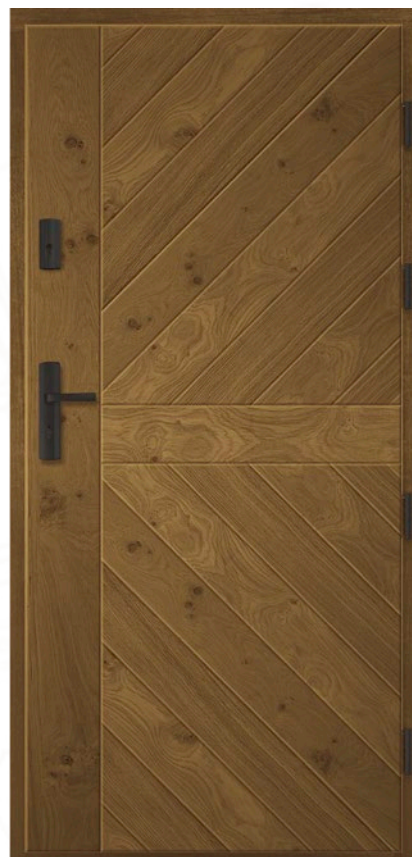

ESC 6



80 / 90 / 100



ESC 7

* Pakiet szybowy ze szkłem czarny lakobel w standardzie



80 / 90 / 100

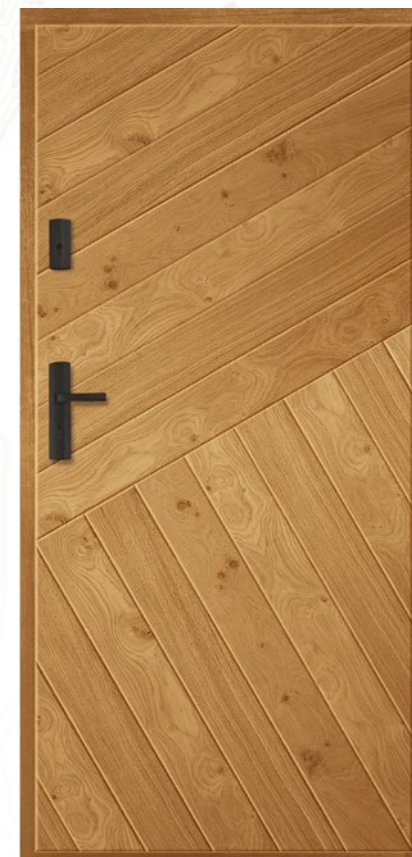

ESC 8





32



Modele: FAV102 NOD





Model: STOL 34

Drzwi ramowo - płytowe

Drzwi ramowo - płytowe cieszą się rosnącą popularnością. Jak żadne inne drzwi stają się zdecydowanie najbardziej ulubionym produktem dzięki temu, iż są ponadczasowe i uniwersalne. Niezależnie czy jesteś w trakcie renowacji nieruchomości, czy budujesz dom od podstaw, wybór właściwych drzwi ramowo-płytowych staje się kluczowy do zakończenia każdego projektu domu. Drzwi ramowo-płytowe stanowią połączenie klasycznych drzwi z nowoczesnym designem. Wysoka jakość wykonania w połączeniu z wytrzymałą i współczesną formą, daje Państwu interesującą alternatywę dla klasycznych i nowoczesnych drzwi. Poprzez charakterystyczny kształt oraz wysokiej jakości materiały oferujemy Państwu unikalny i trwały produkt, który sprawdzi się w wieloletnim użytkowaniu. Zastosowanie przeszkleń oraz aplikacji ze stali nierdzewnej powoduje że drzwi ramowo płytowe są ponadczasowe.

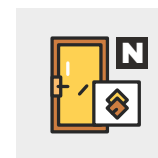

TECHNOLOGIA

NOVUM



78 mm



1,2 W/m² K



gwarancja
24 miesiące



nietypowy wymiar
powyżej 2140 mm
opcja za dopłatą

OPIS TECHNICZNY DRZWI

Konstrukcja

- Ramowo – Płytowe „STOL”
- Ramowo – Płycinowe „Angielskie i Tradycyjne”
- Drzwi w systemie przylgowym
- Grubość skrzydła 78mm
- Rama skrzydła wykonana z drewna sosnowego klejonego warstwowo, okleinowane sklejką wodoodporną dębową
- Pionowy ramiak wzmocniony stalowym profilem
- Wypełnienie ramy stanowi panel termoizolacyjny 50 mm z dwustronnymi sklejkami wodoodpornymi
- Uszczelka w skrzydle po obwodzie

Ościeżnica

- Drewno klejone warstwowo o wymiarach 95 x 60 mm
- Okleinowane naturalnym obtogiem dębowym
- Uszczelka w ramiakach ościeżnicy
- Próg aluminiowy standard lub drewniany z nakładkami

Wykończenie

- System pięciopowłokowy
- Impregnacja w osobnym procesie
- Czterokrotne malowanie metodą hydrodynamiczną farbami wodorozcieńczalnymi transparentnymi wg. palety lazurów STOLPAW lub kryjącymi z palety RAL za dopłatą

Wyposażenie standardowe

- Kłamek Stolpaw + rozeta w kolorze F6 INOX lub F8 czarny w cenie drzwi z okuciami
- Wkładki kl. A – system jednego klucza (kolor nikiel- satyna)
 - Zew. 45 x 50 mm wew. 50 x 45 mm – do klamek STOLPAW
 - Zew. 45 x 55 mm Wew. 55 x 45 mm – do klamek (SOLO GAJA, PRESTIGE)
- Cztery zawiasy regulowane 3D
- Dwa niezależne zamki LOB – główny na wkładkę o rozstawie 72 mm
- Regulowany zaczep zamka głównego w futrynie
- Wręg przeciwwyważeniowy po stronie zawiasów
- Refleksyjny zestaw szybowy, ograniczający przejrzystość, dwukomorowy ze szkłem niskoemisyjnym i ciepłą ramką
- Próg drewniany z listwami aluminiowymi nakładkowymi lub aluminiowy z uszczelką

Wymiary

- Typowe Sz = 1000mm i Hz = 2080 mm
- Wymiary do 1040 mm i Hz do 2140 – **bez dopłaty**
- Nietypowe – do wyceny indywidualnej

Wyposażenie za dopłatą

- Rama skrzydła i ościeżnicy wykonana z materiału 100% dąb
- Wkładki KL. B lub KL. C – system jednego klucza
- Zamek listwowy KL. C rozstaw 92 mm ryglowany 3-punktowo
- Elektrozaczepek
- Antaba skośna
- Samozamykacz nawierzchniowy lub chowany
- Zestawy szybowe: piaskowane, P4, lustro weneckie, czarny antisol
- Próg aluminiowy ciepły





Model: STOL 24

CECHY PRODUKTU:



konstrukcja
płytowa



drzwi
przylgowe



kolory
lazurowe



bezpieczne drzwi
(antywtamaniowe)*



wysoka
jakość



naturalne
drewno



kolory RAL
malowane na dębie



drzwi z dostawkami
bocznymi

80 / 90



STOL 17



80 / 90



STOL 24



80 / 90



STOL 28



80 / 90



STOL 34



Aplikacja ze stali nierdzewnej w kolorze F8 czarnym – za dopłatą
Aplikacja ze stali nierdzewnej w kolorze F6 inox – w standardzie

DRZWI ZEWNĘTRZNE



drzwi
energooszczędne



nietypowe
drzwi



nietyпова
szerokość



gwarancja
24 miesiące



projekt
indywidualny



nietyпова
wysokość

* Drzwi o podwyższonej odporności na włamanie

80 / 90



STOL 36



80 / 90



STOL 42



80 / 90



STOL 43



80 / 90



STOL 45



CECHY PRODUKTU:



konstrukcja
płytowa



drzwi
przyłgowe



kolory
lazurowe



bezpieczne drzwi
(antywłamaniowe)*



wysoka
jakość



naturalne
drewno



kolory RAL
malowane na dębie



drzwi z dostawkami
bocznymi

80 / 90



STOL 46



80 / 90



STOL 51



80 / 90



STOL 52



drzwi
energooszczędne



gwarancja
24 miesiące



niestandardowe
drzwi



projekt
indywidualny



niestandardowa
szerokość



niestandardowa
wysokość

DRZWI ZEWNĘTRZNE







Model: DIANA

Drzwi ramowo - płycinowe

Drzwi w konstrukcji ramowo-płycinowej charakteryzują się tradycyjnym wyglądem. Konstrukcję stanowi rama wykonana z drewna klejonego warstwowo. W ramie umieszczone są pionowe i poziome słupki, które zwane są szprosami. To dzięki nim cała konstrukcja drzwi jest usztywniona. Szprosy dzielą powierzchnię skrzydła drzwiowego na mniejsze pola nazywane są płycinami, które wypełnione są materiałem termoizolacyjnym. Drzwi ramowo-płycinowe dzięki swojej oryginalności cieszą się największą popularnością wśród klientów ceniących klasykę i tradycjonalizm.



TRADYCYJNA

KOLEKCJA



ANGIELSKA

KOLEKCJA

CECHY PRODUKTU:



konstrukcja
płytowa



drzwi
przylgowe



kolory
lazurowe



bezpieczne drzwi
(antywłamaniowe)*



wysoka
jakość



naturalne
drewno



kolory RAL
malowane na dębie



drzwi z dostawkami
bocznymi

90



CUBA



90



MARCEL III



80 / 90



PODKOWA III

* Krata za dopłatą 600,-



80 / 90





OWAL

* Szyba witraż za dopłatą 1300,-



 drzwi energooszczędne

 nietypowe drzwi

 nietypowa szerokość

 gwarancja 24 miesiące

 projekt indywidualny

 nietypowa wysokość

* Drzwi o podwyższonej odporności na włamanie

80 / 90

80 / 90

80 / 90

80 / 90



PATRYK



MARIUSZ

















MICHAŁ



RYBA



CECHY PRODUKTU:

-  konstrukcja płytowa
-  wysoka jakość
-  kolory lazurkowe
-  kolory RAL malowane na dębie
-  drzwi energooszczędne
-  gwarancja 24 miesiące
-  nietypowa szerokość
-  drzwi przylgowe
-  naturalne drewno
-  bezpieczne drzwi (antywtamaniowe)*
-  drzwi z dostawkami bocznymi
-  nietypowe drzwi
-  projekt indywidualny
-  nietypowa wysokość

* Drzwi o podwyższonej odporności na wtłamanie

80 / 90



RYBA SZYBA



80 / 90



ŁUK









Model: RYBA SZYBA

CECHY PRODUKTU:



konstrukcja
płytowa



drzwi
przyłgowe



kolory
lazurowe



bezpieczne drzwi
(antywłamaniowe)*



wysoka
jakość



naturalne
drewno



kolory RAL
malowane na dębie



drzwi z dostawkami
bocznymi

80 / 90



ADAM



80 / 90



ALBERT



80 / 90



DIANA



80 / 90





FREYA**



** naświetle łukowe jako opcja

 drzwi energooszczędne

 nietypowe drzwi

 nietypowa szerokość

 gwarancja 24 miesiące

 projekt indywidualny

 nietypowa wysokość

PEŁNA PALETA RAL

BEZ DOPŁAT



80 / 90

90

80 / 90

80 / 90



listwy nakładkowe jako opcja za dopłatą

listwy nakładkowe jako opcja za dopłatą

HARRY



SUN



KOS



WILLIAM





Model: ADAM



Model: WILLIAM/2



Model: FREYA





Model: DZ FAV 39/1

Drzwi niestandardowe

Drzwi o wymiarach niestandardowych to idealne rozwiązanie dla osób, które poszukują niebanalnych rozwiązań do swojego domu lub mieszkania. Jeśli chcesz, aby Twoje drzwi były wyjątkowe, niepowtarzalne, to niestandardowe drzwi drewniane Stolpaw są idealnym wyborem. Drewno to materiał trwały i wytrzymały. Drzwi drewniane w niestandardowych wymiarach doskonale sprawdzają się zarówno w nowoczesnych, jak i tradycyjnych domach. Warto pamiętać, że takie drzwi mogą wymagać specjalnego montażu, dlatego należy zwrócić się do profesjonalistów, aby zapewnić prawidłowe działanie i bezpieczeństwo.



KOLEKCJA

NIESTANDARDOWA



**IDEALNIE
DOPASOWANE
DO NASZEGO DOMU**

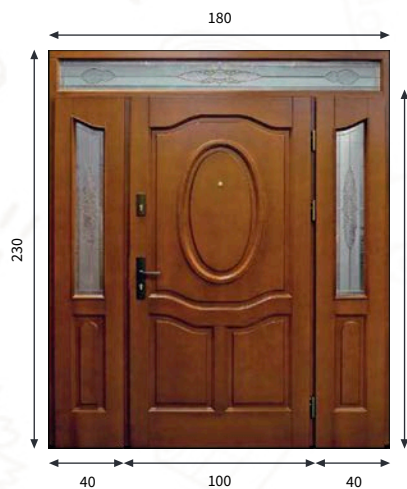

OVAL/2



DZ MICHAŁ/1



DZ FAV 39/1



KOS



DZ FAV 01/2

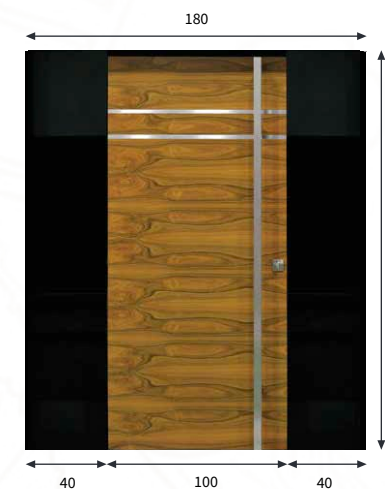

DZ FAV 86/2



Inteligentne zabezpieczenie domu

Inteligentne drzwi to nowoczesne i wygodne rozwiązanie, które coraz częściej pojawia się w budynkach mieszkalnych. Są one otwierane za pomocą odcisku palca lub smartfona, co znacznie ułatwia i przyspiesza codzienne korzystanie z nich. Jedną z głównych zalet inteligentnych drzwi jest ich bezpieczeństwo. Dzięki unikalnemu odciskowi palca lub kodowi dostępowemu w aplikacji na smartfonie, można mieć pewność, że tylko upoważnione osoby będą mogły wejść do budynku. Nie trzeba też już szukać klucza czy nosić go przy sobie - wystarczy smartfon lub odcisk palca, aby otworzyć drzwi. To szczególnie przydatne rozwiązanie dla osób, które często zmieniają torebki i nie chcą tracić czasu na szukanie klucza. Inteligentne drzwi to również oszczędność czasu i pieniędzy. Dzięki nim nie trzeba już wymieniać zamków czy kluczy, gdy ktoś zgubi swoje. Wystarczy zmienić kod dostępowy lub usunąć odcisk palca z systemu, aby uniemożliwić dostęp osobie, która nie powinna mieć do niego dostępu.



01. TECHNOLOGIA SKANOWANIA PALCA

Linie papilarne są skanowane przez sensor czytnika, aby umożliwić identyfikację odcisku palca danej osoby. BioKey 4000 Software pozwala na zapisanie do 50 minut (cech linii papilarnych). W celu autoryzacji osoby przeciągają palcem nad sensorem, a jeśli skanowane cechy są zgodne z zapamiętanymi parametrami w systemie, drzwi i zamki się otwierają. BioKey posiada wysokie certyfikaty bezpieczeństwa i dobrą rozpoznawalność, nawet przy niewielkich urazach palca czy rosnących palcach dzieci. Wersja Stand-Alone umożliwia zaprogramowanie kontroli dostępu bezpośrednio na drzwiach i zapisanie do 150 różnych wzorów palców.

02. SYSTEM EASY APP

Rozwiązanie to umożliwia dostęp do pomieszczeń bez konieczności używania kluczy mechanicznych.



ZALETY:



łatwa instalacja



oszczędność



bezpieczeństwo



elastyczność

SPECYFIKACJA:

- dostęp do pomieszczeń bez dodatkowych kluczy mechanicznych
- dla smartfonów pracujących w oparciu o systemy operacyjne Android i iOS wyposażonych w interfejs Bluetooth
- bezpieczne i komfortowe zarządzanie autoryzacją dostępu ze smartfona i transponderów Mifare
- nadawanie indywidualnych uprawnień dostępowych dla każdego użytkownika systemu
- system można rozbudowywać w dowolnym momencie eksploatacji
- maksymalna liczba użytkowników systemu – 250
- maksymalna liczba drzwi w systemie – 25
- odczyt do 1000 zdarzeń historycznych z datą i godziną na ekranie smartfona
- włączanie sprzęgła wkładki dla pojedynczego otwarcia lub na stałe (tryb office)

Nowoczesne rozwiązania na wyciągnięcie ręki

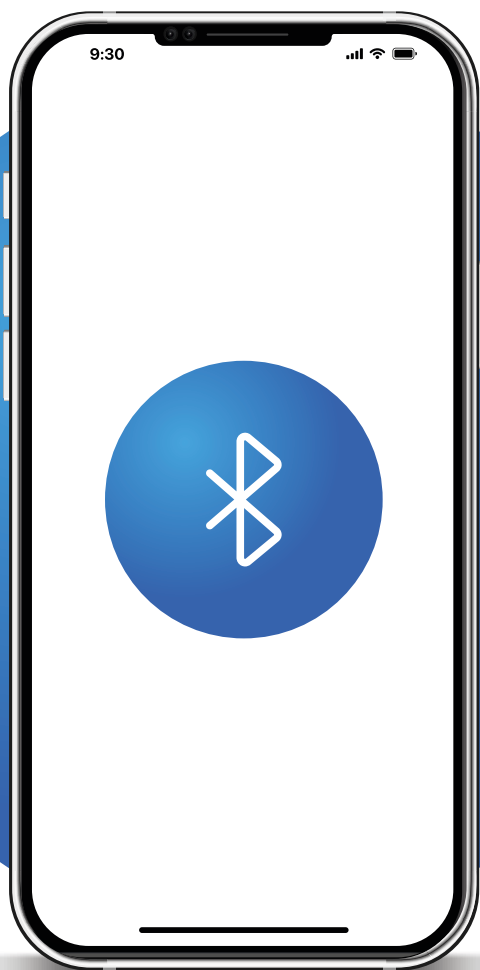

WKŁADKA WILKA STEROWANA SMARTFONEM

Wymiary wkładki od 30/30 do 90/90
ze skokiem co 5 mm



ZASILANIE BATERYJNE CR2 - 3V

Trwałość do roku lub 30 000 cykli



KARTA PROGRAMUJĄCA

Do wykonywania operacji administracyjnych



TRANSPONDERY MIFARE 13,56,-MHZ

PRZEKRÓJ POZIOMY SKRZYDŁA Z OŚCIEŻNICĄ

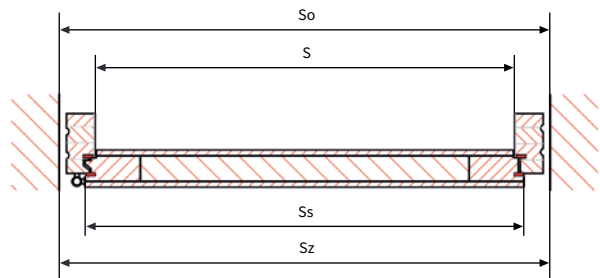

DRZWI DWUSKRZYDŁOWE LEWE

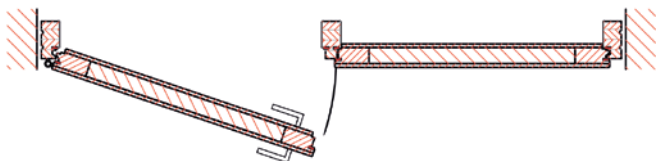

DRZWI DWUSKRZYDŁOWE PRAWY

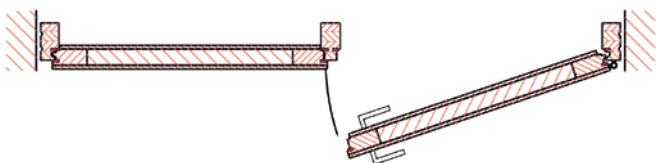

PRZEKRÓJ PIONOWY SKRZYDŁA Z OŚCIEŻNICĄ

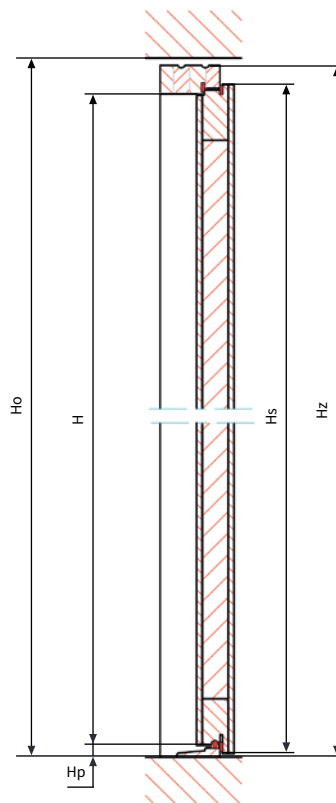

DRZWI PRAWY

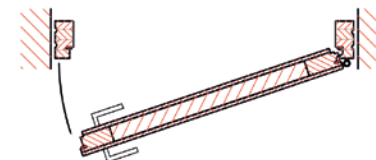

DRZWI LEWE

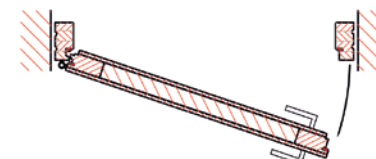

LEGENDA

- S - szerokość w świetle ościeżnicy (mm)
- So - szerokość otworu w murze (mm)
- Ss - szerokość skrzydła drzwiowego (mm)
- Sz - zewnętrzna szerokość drzwi (skrzydło + ościeżnica) (mm)
- H - wysokość w świetle ościeżnicy (mm)
- Ho - wysokość otworu w murze (mm)
- Hs - wysokość skrzydła drzwiowego (mm)
- HZ - zewnętrzna wysokość drzwi (skrzydło + ościeżnica) (mm)
- Hp - wysokość progów - 40 mm

TECHNOLOGIE STOLPAW

NOVUM / FAVORIT

ROZMIAR	S	So	Ss	Sz	H	Ho	Hs	H _z	Hp
„80”	780	920	820	900	1980	2100	2020	2080	40
„90”	880	1020	920	1000	2000	2100	2020	2080	20
„100”	980	1120	1020	1100	2000	2100	2030	2080	20

Zalecane otwory montażowe:

„80” - 920 mm szerokość, 2100 mm wysokość

„90” - 1020 mm szerokość, 2100 mm wysokość

„100” - 1120 mm szerokość, 2100 mm wysokość

STOLTERM

ROZMIAR	S	So	Ss	Sz	H	Ho	Hs	H _z	Hp
„90”	900	1060	970	1040	2000	2110	2040	2090	20
„100”	1000	1160	1070	1140	2000	2110	2040	2090	20

Zalecane otwory montażowe:

„90” - 1060 mm szerokość, 2110 mm wysokość

„100” - 1160 mm szerokość, 2110 mm wysokość



AKCESORIA

Dodatkowe

Akcesoria do drewnianych drzwi zewnętrznych to niezbędne elementy, które zapewniają bezpieczeństwo i wygodę użytkowania. Klamki i zamki to najważniejsze elementy, które sprawiają, że drzwi są solidne i bezpieczne. Wybór naszych akcesoriów zapewnia trwałe i sprawdzone rozwiązania, które będą służyć przez wiele lat.



KLAMKI AXA



FAST

F3, F6, F8



HAGA*

F4

**KOLOR F6 I F8 - STANDARD
W CENIE DRZWI Z OKUCIAMI**



NIAGARA

F4, F6



ROYAL

F3, F4, F6, F8



PRESTIGE

F4, F8



SOLO GAJA

F4, F6, F8



VERONA

F4, F8



KIOTO FLEX

K7

WKŁADKI

F6, F8 **W CENIE DRZWI Z OKUCIAMI**



DOSTĘPNA PALETA KOLORÓW



F4 STARE
ZŁOTO



F3 ZŁOTY



F6 INOX



F8 CZARNY

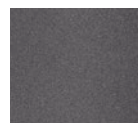

K7 ANTRACYT

ZAMKI LISTWOWE

1 SAFE H600

Zamek posiada haki i bolce kute na zimno, kieszeń na jedną wkładkę oraz 3 rygle aktywowane przez klucz. Zamek na dwie wkładki umożliwia łatwiejszą obsługę za pomocą klamki. Dopłata za te opcje znajduje się w tabeli dopłat.

2 SAFE H650

Zamek posiada haki i bolce kute na zimno, kieszeń na jedną wkładkę oraz 3 rygle aktywowane przez klucz. Zamek na dwie wkładki umożliwia łatwiejszą obsługę za pomocą klamki. Dopłata za te opcje znajduje się w tabeli dopłat.

3 ZAMEK AUTOMATYCZNY H750

Automatyczne rygle mechaniczne: po zamknięciu drzwi rygle wychodzą automatycznie i dociskają skrzydło w trzech punktach, bez potrzeby doryglowywania. Drzwi zawsze zamknięte z gałką zamknięcie następuje przez przekręcenie klucza o 90 stopni.



DODATKOWE



NAKŁADKI NA ZAWIASY
w cenie drzwi

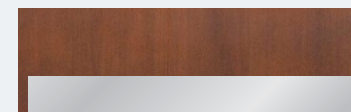

DOLNY PANEL OCHRONNY



SAMOZAMYKACZ NAWIERZCHNIOWY



SAMOZAMYKACZ CHOWANY
(niewidoczny po zamknięciu drzwi)

ZESTAWY Z ANTABAMI



PODSTAWOWY

- Antaba
- Klamka Solo Garda + rozeta
- Zestaw w kolorze czarnym F8 za dopłatą



TOP

- Antaba
- Klamka Solo Garda + rozeta
- Elektrozaczep (funkcja dzień/noc)
- Zestaw w kolorze czarnym F8 za dopłatą



PRESTIGE

- Antaba bezprzewodowa
- Klik w antabie
- Klamka Solo Garda + rozeta
- Elektrozaczep (funkcja dzień/noc)
- Zestaw w kolorze czarnym F8 za dopłatą

NOWOŚĆ

ANTABA BEZPRZEWODOWA WAVES AXA

Opatentowane przez AXA rozwiązanie umożliwiające montaż antaby z przyciskiem bez konieczności przeciągania okablowania.

ANTABY



ANTABA PO



ANTABA POS



ANTABA PP KLIK



ANTABA PP Z CZYTNIKIEM LINII PAPILARNYCH



ANTABA PP



Model: MARCEL III



Listwa przyszybowa
materiał sosna



Listwa przyszybowa
materiał dąb

DRZWI RAMOWO-PŁYGINOWE

Drzwi w wersji ramowo-płyginowej wykonane są z drewna sosnowego klejonego warstwowo. Płaszczyzna skrzydła oklejona jest naturalną sklejką dębową. Ościeżnica wykonana jest z drewna sosnowego klejonego warstwowo, oklejona naturalnym fornirem dębowym. Próg sosnowy wykończony listwą aluminiową.

INFO

Drewno to materiał naturalny posiadający indywidualną strukturę i barwę. Nawet w przypadku jednego drzewa mogą wystąpić różnice w wybarwieniu. Są to cechy charakterystyczne drewna naturalnego i nie mogą być podstawą do reklamacji.

PRZYKŁADY FREZOWAŃ

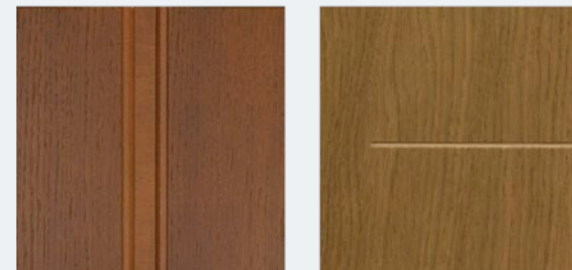

PRZYKŁADY WYBARWIEŃ



DRZWI

Wewnętrzne

To nieodłączny element wyposażenia każdego domu i mieszkania. Ich wybór powinien być przemyślany, ponieważ pełnią one nie tylko funkcję praktyczną, ale również estetyczną. Wszystkie nasze produkty cechuje wysoka jakość wykonania oraz trwałość. Wybierz nasze drzwi wewnętrzne i ciesz się nie tylko pięknym wyglądem, ale również komfortem użytkowania.



Cechy Drzwi Wewnętrznych



solidna
konstrukcja



wysoka
jakość



drzwi
przyłgowe



drzwi
bezprzylgowe



trwałość

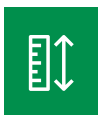

nietypowy
wymiar



bezpieczeństwo



gwarancja
24 miesiące



nowoczesny
design



paleta
kolorów RAL

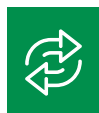

drzwi
rewersyjne



 VILLAGE

VILLAGE

To linia drzwi mająca regularne geometryczne kształty. Wyjątkowa subtelność drewna została podkreślona naturalnym usłojeniem.

CECHY PRODUKTU:



solidna konstrukcja



trwałość



wysoka jakość



drzwi przylgowe



drzwi bezprzylgowe



bezpieczeństwo



24 miesiące gwarancji

OŚCIEŻNICA:



STANDARD

KONSTRUKCJA SKRZYDŁA

Rama z wysokiej jakości drewna klejonego wielowarstwowo okleinowana obustronnie naturalnym obłogiem dębowym. Wypełnienie ramy stanowią płyty MDF okleinowane naturalnymi fornirami dębowymi najwyższej jakości.

WYPOSAŻENIE STANDARDOWE WERSJA PRZYLGOWA

- zamek zastawkowy z opcją: oszczędnościowy, klucz, WC
- zawias regulowany w trzech płaszczyznach z osłonkami (wersja przylgowa) klory: F6, F4, F8

WYPOSAŻENIE DRZWI W WERSJI BEZPRZYLGOWEJ I REWERSYJNEJ ZA DOPŁATĄ

- komplet zawiasów do drzwi bezprzylgowych
- zamek magnetyczny z opcją: oszczędnościowy, klucz, WC



VIL 01





VIL 02



VIL 03



VIL 04



VIL 05



VIL 06





LONDINO

KONSTRUKCJA SKRZYDŁA

Rama z wysokiej jakości drewna klejonego wielowarstwowo okleinowana obustronnie naturalnym obłogiem dębowym. Wypełnienie ramy stanowią płyty MDF okleinowane naturalnymi fornirami dębowymi najwyższej jakości.

SZKLENIE

- szkło bezpieczne decormat

WYPOSAŻENIE STANDARDOWE WERSJA PRZYLGOWA

- zamek zastawkowy z opcją: oszczędnościowy, klucz, WC
- zawias regulowany w trzech płaszczyznach z osłonkami (wersja przylgowa) klory: F6, F4, F8

WYPOSAŻENIE DRZWI W WERSJI BEZPRZYLGOWEJ I REWERSYJNEJ ZA DOPŁATĄ

- komplet zawiasów do drzwi bezprzylgowych
- zamek magnetyczny z opcją: oszczędnościowy, klucz, WC

LONDINO

Nada każdemu wnętrzu wyjątkowy wygląd. Nowoczesne linie szkła oraz wyjątkowy charakter drewna tworzą niepowtarzalny tandem.

CECHY PRODUKTU:



solidna konstrukcja



trwałość



wysoka jakość



drzwi przylgowe



drzwi bezprzylgowe



bezpieczeństwo



24 miesiące gwarancji

OŚCIEŻNICA:



STANDARD



LON 01





LON 02



LON 03



LON 04



LON 05



LON 06







Model: VIL 01

Ju **JUST****KONSTRUKCJA SKRZYDŁA**

Rama z wysokiej jakości drewna klejonego wielowarstwowo okleinowana obustronnie naturalnym obłogiem dębowym. Wypełnienie ramy stanowią płyty MDF okleinowane naturalnymi fornirami dębowymi najwyższej jakości.

SZKLENIE

- szkło bezpieczne decormat

WYPOSAŻENIE STANDARDOWE WERSJA PRZYLGOWA

- zamek zastawkowy z opcją: oszczędnościowy, klucz, WC
- zawias regulowany w trzech płaszczyznach z osłonkami (wersja przylgowa) klory: F6, F4, F8

WYPOSAŻENIE DRZWI W WERSJI BEZPRZYLGOWEJ I REWERSYJNEJ ZA DOPŁATĄ

- komplet zawiasów do drzwi bezprzylgowych
- zamek magnetyczny z opcją: oszczędnościowy, klucz, WC

JUST

Linia drzwi o prostych i nowoczesnych kształtach będących idealnym uzupełnieniem zarówno w nowoczesnych jak i klasycznych wnętrzach.

CECHY PRODUKTU:

solidna konstrukcja



trwałość



wysoka jakość



drzwi przylgowe



drzwi bezprzylgowe



bezpieczeństwo



24 miesiące gwarancji

OŚCIEŻNICA:**STANDARD****JUS 01**



JUS 02



JUS 03



JUS 04



JUS 05

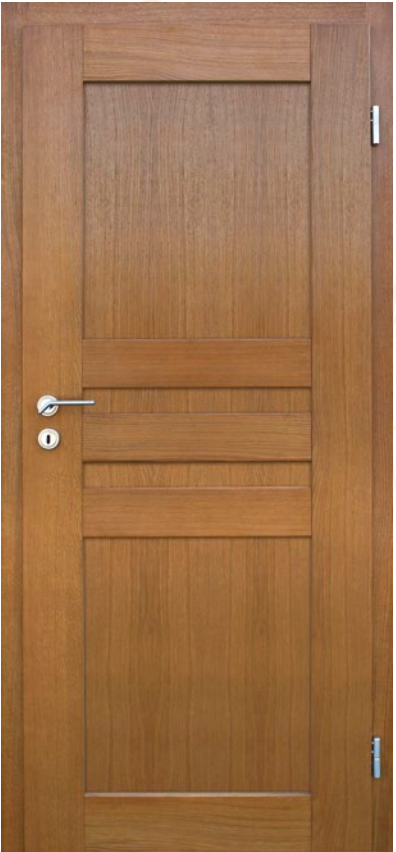

JUS 06







Model: ALVIZE

CRYSTAL

KONSTRUKCJA SKRZYDŁA

Rama z wysokiej jakości drewna klejonego wielowarstwowo okleinowana obustronnie naturalnym obłogiem dębowym. Wypełnienie ramy stanowią płyty MDF okleinowane naturalnymi fornirami dębowymi najwyższej jakości.

SZKLENIE

- szkło hartowane

WYPOSAŻENIE STANDARDOWE WERSJA PRZYLGOWA

- zamek zastawkowy z opcją: oszczędnościowy, klucz, WC
- zawias regulowany w trzech płaszczyznach z osłonkami (wersja przylgowa) klory: F6, F4, F8

WYPOSAŻENIE DRZWI W WERSJI BEZPRZYLGOWEJ I REWERSYJNEJ ZA DOPŁATĄ

- komplet zawiasów do drzwi bezprzylgowych
- zamek magnetyczny z opcją: oszczędnościowy, klucz, WC

CRYSTAL

Nowoczesne drzwi, w które pięknie wkomponowano zdobione elementy ze szkła hartowanego. Takie połączenie sprawi, że każde wnętrze będzie miało indywidualny charakter.

CECHY PRODUKTU:



solidna konstrukcja



trwałość



wysoka jakość



drzwi przylgowe



drzwi bezprzylgowe



bezpieczeństwo



24 miesiące gwarancji

OŚCIEŻNICA:



STANDARD

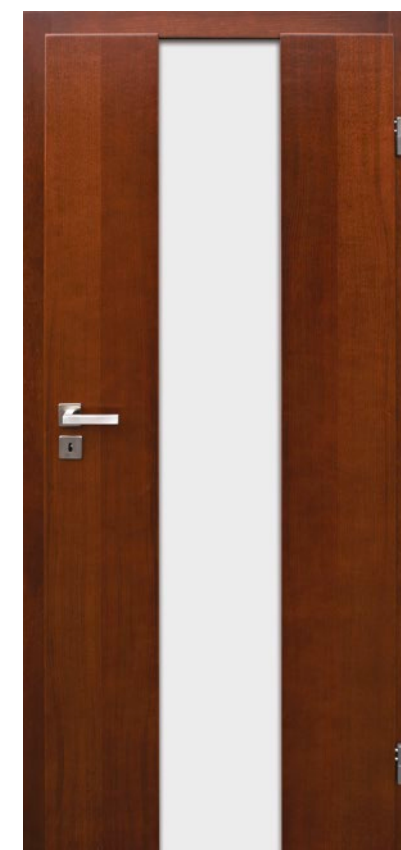

CRY 01





CRY 02



CRY 03



CRY 04



CRY 05



CRY 06





KONSTRUKCJA SKRZYDŁA

Rama z wysokiej jakości drewna klejonego wielowarstwowo okleinowana obustronnie naturalnym obłogiem dębowym. Wypełnienie ramy stanowią płyty MDF okleinowane naturalnymi fornirami dębowymi najwyższej jakości.

SZKLENIE

- szkło bezpieczne decormat

WYPOSAŻENIE STANDARDOWE WERSJA PRZYLGOWA

- zamek zastawkowy z opcją: oszczędnościowy, klucz, WC
- zawias regulowany w trzech płaszczyznach z ostonkami (wersja przylgowa) klory: F6, F4, F8

WYPOSAŻENIE DRZWI W WERSJI BEZPRZYLGOWEJ I REWERSYJNEJ ZA DOPŁATĄ

- komplet zawiasów do drzwi bezprzylgowych
- zamek magnetyczny z opcją: oszczędnościowy, klucz, WC

STIL

Klasyczna linia drzwi szeroką gamą rozwiązań podkreśli charakter nawet najbardziej wyjątkowych pomieszczeń.

CECHY PRODUKTU:



solidna konstrukcja



trwałość



wysoka jakość



drzwi przylgowe



drzwi bezprzylgowe



bezpieczeństwo



24 miesiące gwarancji

OŚCIEŻNICA:



STANDARD



STI 01





STI 02



STI 03



STI 04



STI 05



STI 06







Model: CRY 03



SILWA

KONSTRUKCJA SKRZYDŁA

Rama wewnętrzna konstrukcyjna wykonana jest z wysokiej jakości drewna klejonego wielowarstwowo. Wypełnienie stanowi płyta otworowa. Całość okleinowana naturalnym fornirem dębowym.

SZKLENIE

- szkło dekoracyjne jednostronne lacobel

WYPOSAŻENIE STANDARDOWE WERSJA PRZYLGOWA

- zamek zastawkowy z opcją: oszczędnościowy, klucz, WC
- zawias regulowany w trzech płaszczyznach z osłonkami (wersja przylgowa) klory: F6, F4, F8

WYPOSAŻENIE DRZWI W WERSJI BEZPRZYLGOWEJ I REWERSYJNEJ ZA DOPŁATĄ

- komplet zawiasów do drzwi bezprzylgowych
- zamek magnetyczny z opcją: oszczędnościowy, klucz, WC

SILWA

Te drzwi to kwintesencja prostych i nowoczesnych kształtów trafiająca w gusta sympatyków modernizmu.

CECHY PRODUKTU:



solidna konstrukcja



trwałość



wysoka jakość



bezpieczeństwo



drzwi bezprzylgowe



drzwi przeciwpożarowe



24 miesiące gwarancji

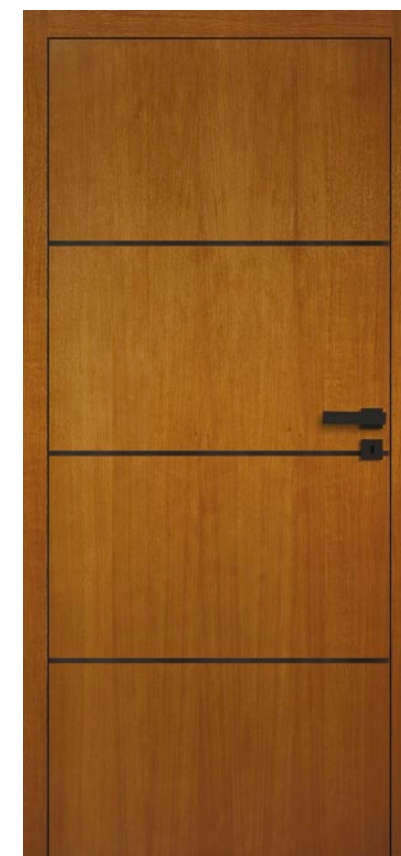

SIL 01



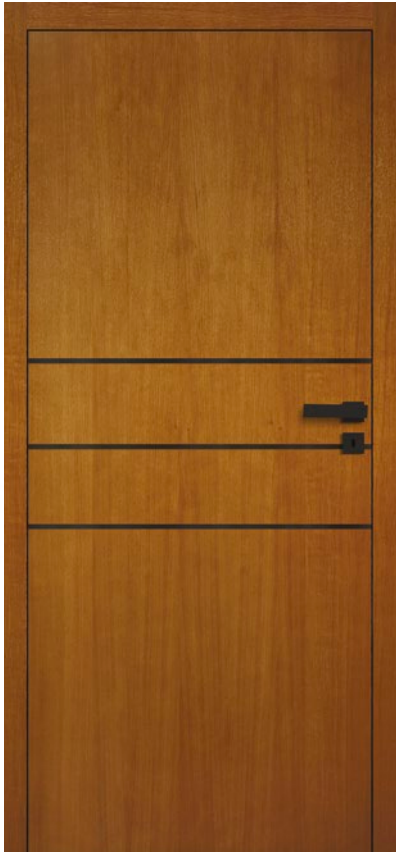

SIL 02



SIL 03



SIL 04



SIL 05



SIL 06





CODE

KONSTRUKCJA SKRZYDŁA

Rama z wysokiej jakości drewna klejonego wielowarstwowo okleinowana obustronnie naturalnym obłogiem dębowym. Wypełnienie ramy stanowią płyty MDF okleinowane naturalnymi fornirami dębowymi najwyższej jakości.

SZKLENIE

- szkło bezpieczne decormat

WYPOSAŻENIE STANDARDOWE WERSJA PRZYLGOWA

- zamek zastawkowy z opcją: oszczędnościowy, klucz, WC
- zawias regulowany w trzech płaszczyznach z osłonkami (wersja przylgowa) klory: F6, F4, F8

WYPOSAŻENIE DRZWI W WERSJI BEZPRZYLGOWEJ I REWERSYJNEJ ZA DOPŁATĄ

- komplet zawiasów do drzwi bezprzylgowych
- zamek magnetyczny z opcją: oszczędnościowy, klucz, WC

CODE

To kolekcja pięknych stylowych drzwi, będąca idealnym dopełnieniem wnętrza urządzonego w tradycyjnym klasycznym stylu.

CECHY PRODUKTU:



solidna konstrukcja



trwałość



wysoka jakość



drzwi przylgowe



drzwi bezprzylgowe



bezpieczeństwo



24 miesiące gwarancji

OŚCIEŻNICA:



STANDARD



COD 01





COD 02



COD 03



COD 04



COD 05



COD 06



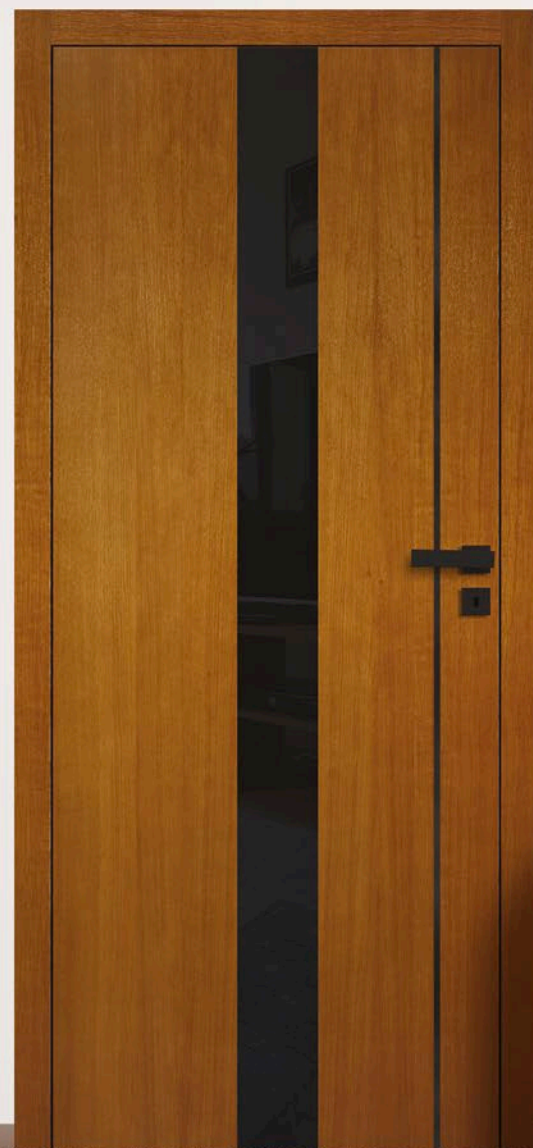
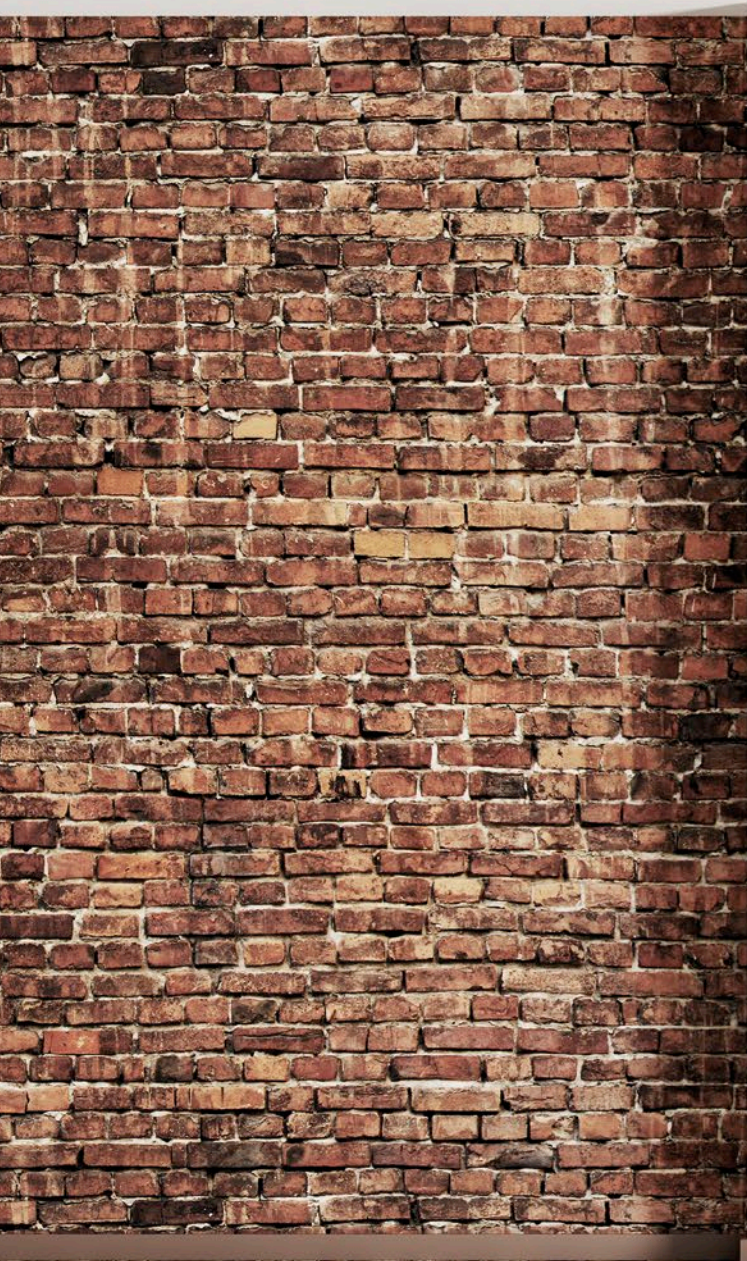



Model: COD 01



EUPHORIA

KONSTRUKCJA SKRZYDŁA

Rama z wysokiej jakości drewna klejonego wielowarstwowo okleinowana obustronnie naturalnym obłogiem dębowym. Wypełnienie ramy stanowią płyty MDF okleinowane naturalnymi fornirami dębowymi najwyższej jakości.

SZKLENIE

- szkło bezpieczne decormat

WYPOSAŻENIE STANDARDOWE WERSJA PRZYLGOWA

- zamek zastawkowy z opcją: oszczędnościowy, klucz, WC
- zawias regulowany w trzech płaszczyznach z osłonkami (wersja przylgowa) klory: F6, F4, F8

WYPOSAŻENIE DRZWI W WERSJI BEZPRZYLGOWEJ I REWERSYJNEJ ZA DOPŁATĄ

- komplet zawiasów do drzwi bezprzylgowych
- zamek magnetyczny z opcją: oszczędnościowy, klucz, WC

EUPHORIA

Ta seria drzwi wprawi w euforię największych koneserów. Piękna klasyczna linia, a także zdobione elementy szklane są godne, aby je umieścić w najbardziej wysmakowanych rezydencjach.

CECHY PRODUKTU:



solidna konstrukcja



trwałość



wysoka jakość



drzwi przylgowe



drzwi bezprzylgowe



bezpieczeństwo



24 miesiące gwarancji

OŚCIEŻNICA:



STANDARD



EUP 01





EUP 02



EUP 03



EUP 04



EUP 05



EUP 06





ROMA

KONSTRUKCJA SKRZYDŁA

Rama z wysokiej jakości drewna klejonego wielowarstwowo okleinowana obustronnie naturalnym obłogiem dębowym. Wypełnienie ramy stanowią płyty MDF okleinowane naturalnymi fornirami dębowymi najwyższej jakości.

SZKLENIE

- szkło bezpieczne decormat

WYPOSAŻENIE STANDARDOWE WERSJA PRZYLGOWA

- zamek zastawkowy z opcją: oszczędnościowy, klucz, WC
- zawias regulowany w trzech płaszczyznach z osłonkami (wersja przylgowa) klory: F6, F4, F8

WYPOSAŻENIE DRZWI W WERSJI BEZPRZYLGOWEJ I REWERSYJNEJ ZA DOPŁATĄ

- komplet zawiasów do drzwi bezprzylgowych
- zamek magnetyczny z opcją: oszczędnościowy, klucz, WC

ROMA

To kolekcja tradycyjnych ozdobnych drzwi, która pozwoli nadać wnętrzu niepowtarzalny klimat, elegancję przeplatającą się z tradycją.

CECHY PRODUKTU:



solidna konstrukcja



trwałość



wysoka jakość



drzwi przylgowe



drzwi bezprzylgowe



bezpieczeństwo



24 miesiące gwarancji

OŚCIEŻNICA:



STANDARD



Model: ROM 03



ROM 01



ROM 02



ROM 03



ROM 04



ROM 05



ROMA

Ta seria drzwi wprawi w euforię największych koneserów. Piękna klasyczna linia, a także zdobione elementy szklane są godne, aby je umieścić w najbardziej wysmakowanych rezydencjach.

**ROM 06****ROM 07**

Model: ROM 02



KOLORYSTYKA

Drzwi

Wewnętrznych

Zachwycaj swoich gości stylowymi drzwiami wewnętrznymi z gamy kolorów oferowanej przez Stolpaw Albud Drzwi! Nasza szeroka paleta obejmuje zarówno eleganckie odcienie, jak i oryginalne, wyraziste kolory. Dzięki nam możesz idealnie dopasować drzwi do wystroju swojego wnętrza lub indywidualnych preferencji. Odkryj nasze wyjątkowe kolory i ciesz się pięknem swoich drzwi wewnętrznych!



KOLORYSTYKA DRZWI DREWNIANYCH

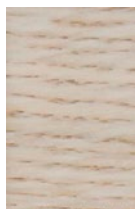

WEISS
10901

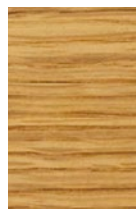

HONIG
10906

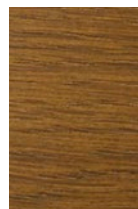

RUSTIKAL
10907

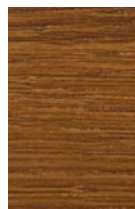

KOGNAK
10908

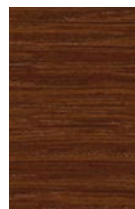

MARON
10909

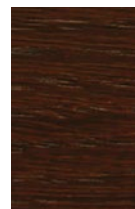

ORZECH
10910

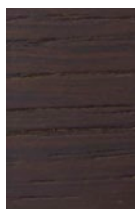

TABAK
10911

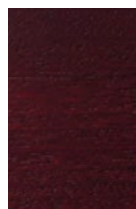

MAHAGONIROT
10912

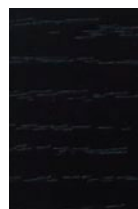

SCHWARZ
10913

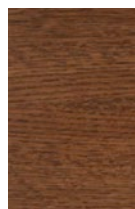

KASTANIE
11117

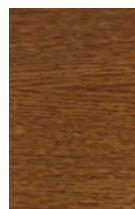

ANTIK
11253

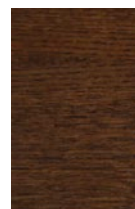

HAVANNA
11255

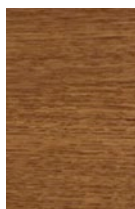

GOLDEN OAK
11127

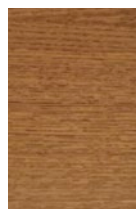

NATUR
11250



*Ze względu na technikę druku przedstawione kolory mogą różnić się od rzeczywistych, prosimy o korzystanie z wzornika koloru dostępnego u naszych dystrybutorów

DRZWI

Kolekcja Vittoria







VITO

VITO

Minimalistyczne wzornictwo zapewni idealne dopasowanie kolekcji do nowoczesnego rodzaju wnętrz.

PRZEKRÓJ:



FREZOWANIE:



FREZ 02
STANDARD

KONSTRUKCJA SKRZYDŁA

- drzwi płytowe
- wersja przylgowa
- wersja bezprzylgowa
- rama skrzydła wykonana z drewna sosnowego
- wypełnienia płyta otworowa
- płytina HDF

WYKOŃCZENIE

- malowanie metoda hydrodynamiczną wysokiej klasy lakierami RAL
- ozdobne frezy na płaszczyźnie skrzydła

WYPOSAŻENIE STANDARDOWE

- zamek standardowy oszczędnościowy opcja: klucz, wc, wkładka patentowa
- dwa zawiasy regulowane w trzech płaszczyznach (wersja przylgowa)
- uszczelka w ościeżnicy

WYPOSAŻENIE ZA DOPŁATĄ

- komplet zawiasów do drzwi bezprzylgowych
- opcja EI30, EI60 - do wyceny indywidualnej

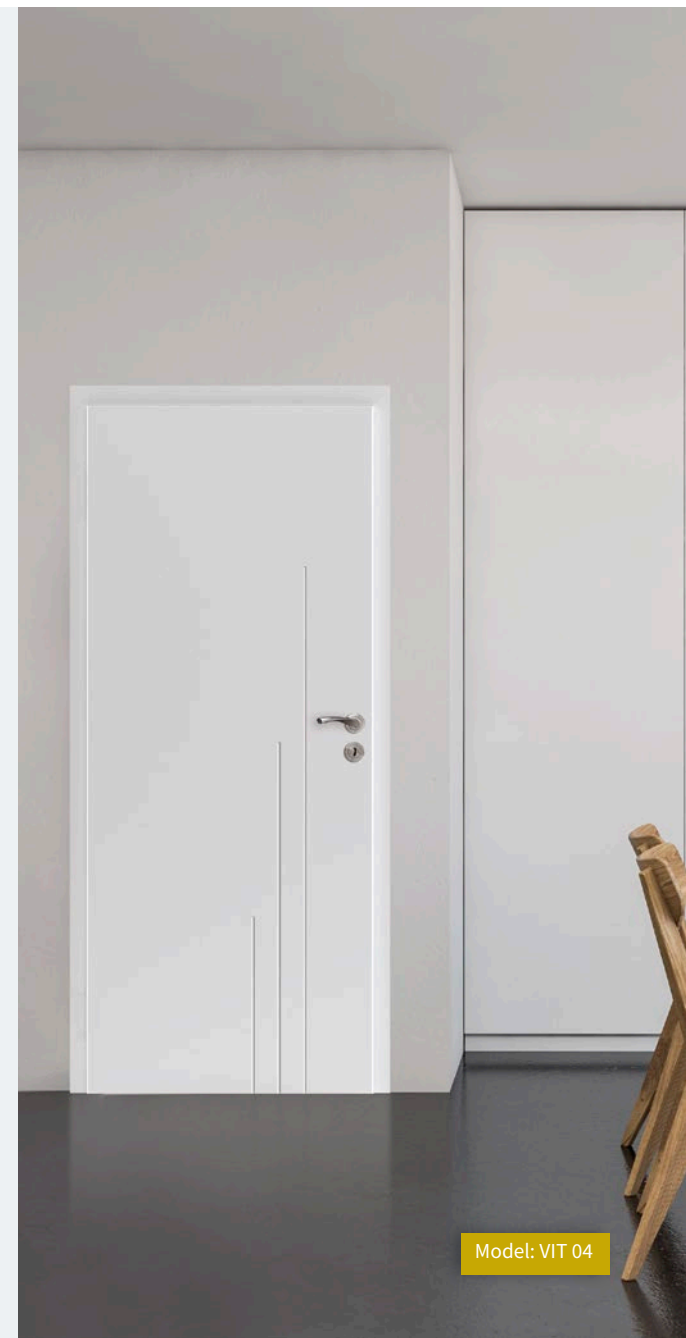

Model: VIT 04

**CECHY
PRODUKTU:**



solidna
konstrukcja



wysoka
jakość



drzwi
przyłgowe



drzwi
bezprzyłgowe



24 miesiące
gwarancji



paleta
kolorów RAL



nietypowe
wymiary



drzwi
rewersyjne



VIT 01

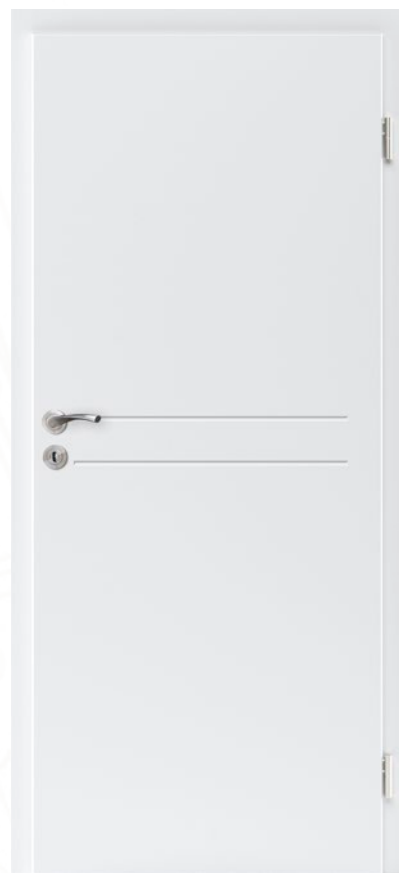

VIT 02



VIT 03



VIT 04



Modele z aplikacjami za dopłatą

 MATTIA

MATTIA

Tradycyjne, klasyczne, ponadczasowe.
Optycznie powiększą każde wnętrze.

PRZEKRÓJ:



FREZOWANIE:

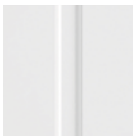

FREZ 01
OPCJA



FREZ 03
STANDARD

KONSTRUKCJA SKRZYDŁA

- drzwi płytowe
- wersja przylgowa
- wersja bezprzylgowa
- rama skrzydła wykonana z drewna sosnowego
- wypełnienia płyta otworowa
- płytina HDF

WYKOŃCZENIE

- malowanie metoda hydrodynamiczną wysokiej klasy lakierami RAL
- ozdobne frezy na płaszczyźnie skrzydła

WYPOSAŻENIE STANDARDOWE

- zamek standardowy oszczędnościowy opcja: klucz, wc, wkładka patentowa
- dwa zawiasy regulowane w trzech płaszczyznach (wersja przylgowa)
- uszczelka w ościeżnicy

WYPOSAŻENIE ZA DOPŁATĄ

- komplet zawiasów do drzwi bezprzylgowych
- opcja EI30, EI60 - do wyceny indywidualnej



Model: ELIO 02

**CECHY
PRODUKTU:**



solidna
konstrukcja



wysoka
jakość



drzwi
przyłgowe



drzwi
bezprzyłgowe



24 miesiące
gwarancji



paleta
kolorów RAL



nietypowe
wymiary



drzwi
rewersyjne



drzwi
przeciwpożarowe



MAT 01



MAT 02

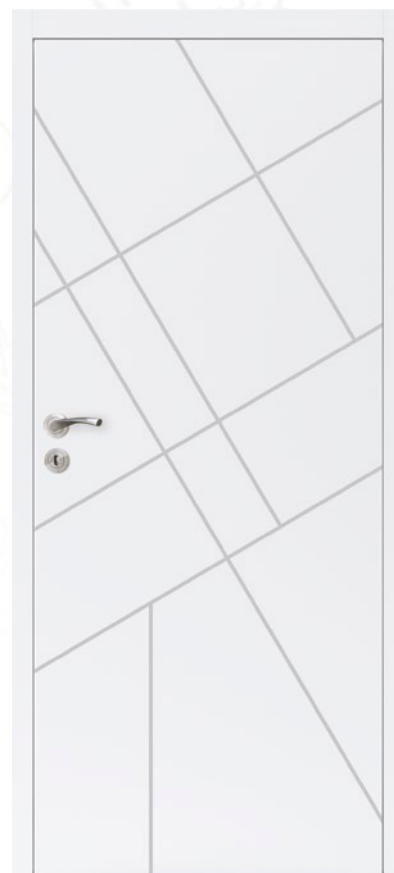

MAT 03

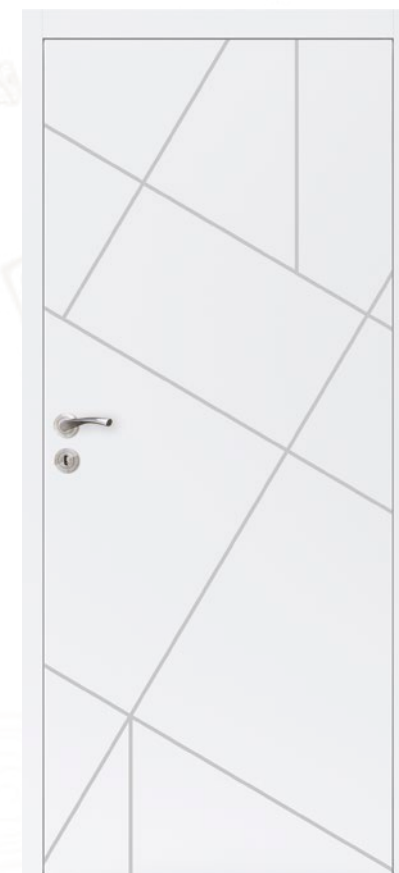

MAT 04



 DARIO

DARIO

Elegancja dopasowana do przestrzeni utrzymanej w każdym stylu.

PRZEKRÓJ:



KONSTRUKCJA SKRZYDŁA

- drzwi ramiakowe
- wersja przylgowa
- wersja bezprzylgowa
- rama skrzydła wykonana z drewna sosnowego
- obłóg płyta HDF
- szkło 3.3.1. mat
- szkło hartowane klejone mleczne 8 mm 4.4.2 (kolekcja Dario: model Dario 03 Dario 04)

WYKOŃCZENIE

- malowanie metoda hydrodynamiczną wysokiej klasy lakierami RAL

WYPOSAŻENIE STANDARDOWE

- zamek standardowy oszczędnościowy opcja: klucz, wc, wkładka patentowa
- dwa zawiasy regulowane w trzech płaszczyznach (wersja przylgowa)
- uszczelka w ościeżnicy
- szkło bezpieczne decormat

WYPOSAŻENIE ZA DOPŁATĄ

- komplet zawiasów do drzwi bezprzylgowych



DARIO 01



**CECHY
PRODUKTU:**



solidna
konstrukcja



wysoka
jakość



drzwi
przyłgowe



drzwi
bezprzylgowe



24 miesiące
gwarancji



paleta
kolorów RAL



nietypowe
wymiary



drzwi
rewersyjne



DARIO 02



DARIO 03



DARIO 04



DARIO 04/1



DARIO 05



 ALVIZE

KONSTRUKCJA SKRZYDŁA

Rama z wysokiej jakości drewna klejonego wielowarstwowo okleinowana obustronnie naturalnym obłogiem dębowym. Wypełnienie ramy stanowią płyty MDF okleinowane naturalnymi fornirami dębowymi najwyższej jakości.

SZKLENIE

- szkło bezpieczne decormat

WYPOSAŻENIE STANDARDOWE

- zamek magnetyczny
- zawias regulowany w trzech płaszczyznach (wersja przylgowa)

WYPOSAŻENIE ZA DOPŁATĄ

- komplet zawiasów do drzwi bezprzylgowych

ALVIZE

Nowoczesna linia drzwi o niepowtarzalnym wzornictwie mająca typowe geometryczne kształty. Delikatne akcenty szklane podkreślają jej unikalność.

CECHY PRODUKTU:



solidna konstrukcja



trwałość



wysoka jakość



drzwi przylgowe



drzwi bezprzylgowe



bezpieczeństwo



24 miesiące gwarancji

OŚCIEŻNICA:



ALV 01





ALV 02



ALV 03



ALV 04



ALV 05



ALV 06





FRANCO

FRANCO

Elegancja dopasowana do przestrzeni utrzymanej w każdym stylu.

PRZEKRÓJ:



KONSTRUKCJA SKRZYDŁA

- drzwi ramowe
- wersja przylgowa
- wersja bezprzylgowa
- rama skrzydła wykonana z drewna sosnowego
- szprosy wykonane z MDF
- szkło 3.3.1 mat

WYKOŃCZENIE

- malowanie metoda hydrodynamiczną wysokiej klasy lakierami RAL

WYPOSAŻENIE STANDARDOWE

- zamek standardowy oszczędnościowy opcja: klucz, wc, wkładka patentowa
- dwa zawiasy regulowane w trzech płaszczyznach (wersja przylgowa)
- uszczelka w ościeżnicy
- szkło bezpieczne decormat

WYPOSAŻENIE ZA DOPŁATĄ

- komplet zawiasów do drzwi bezprzylgowych



**CECHY
PRODUKTU:**



solidna
konstrukcja



wysoka
jakość



drzwi
przyłgowe



drzwi
bezprzylgowe



24 miesiące
gwarancji



paleta
kolorów RAL



nietypowe
wymiary



drzwi
rewersyjne



FRANCO 01



FRANCO 02



FRANCO 03



FRANCO 04



System drzwi ukrytych STOLPAW

System do drzwi ukrytych STOLPAW DISCRET pozwala za uzyskanie efektu idealnego zlicowania się drzwi ze ścianą. W przypadku pomalowania drzwi na kolor ściany uzyskamy efekt ciągłości ściany i drzwi w pomieszczeniu. Oferujemy ościeżnicę do drzwi rozwieranych do wewnątrz i na zewnątrz, prawych oraz lewych. System do drzwi Visio opiera się na uniwersalnej, aluminiowej ramie wyposażonej w elementy ułatwiające precyzyjny montaż, malowanej proszkowo, pasującej do wszystkich dostępnych na rynku zawiasów wpuszczanych. Można zastosować profil ościeżnicowy z górną belką lub bez górnej belki (gdy drzwi montowane są do samego sufitu).



Konstrukcja skrzydła oparta na ramiakach z drewna klejonego warstwowo



Wypełnienie skrzydła stanowi płyta otworowa wiórowa



Poszycie zewnętrzne – płyta HDF

ZALETY SYTEMU STOLPAW DISCRET

- wysoka stabilność i sztywność konstrukcji dzięki specjalnym profilom
- wzmocnione narożniki kątowników wewnętrznych zabezpieczają konstrukcję na połączeniach kątowych
- szeroki zakres zastosowania systemu aż do 2,5 m wysokości zabudowy i szerokości skrzydła 1,2 m przy obciążeniu do 100 kg
- dzięki specjalnym profilom ościeżnicowym system współpracuje z większością dostępnych na rynku zawiasów
- uniwersalna rama pozwala na zastosowanie systemu do płyt kartonowo-gipsowych oraz ścian murowanych
- możliwość malowania ościeżnicy farbami ściennymi dzięki wstępnemu pokryciu białą farbą podkładową
- wyjątkowa konstrukcja profili pozwala uniknąć efektu poduszki powietrznej
- specjalnie zaprojektowana szczelina umożliwi maskowanie szkłem lub fornirem, co podnosi estetykę wykończenia
- zaprojektowane wejście na siatki kątowe zapobiega pękaniu ścian na łączeniach z profilem
- nie ma potrzeby stosowania dodatkowych podkładek dzięki specjalnym żeberkom umożliwiającym podparcie każdego zawiasu





TRZY RODZAJE WYKONANIE SKRZYDŁA:

- Skrzydło impregnowane pod farbę akrylową lub tapetę
- Skrzydło malowane kolorami z palety RAL pół mat lub NCS
- Skrzydło fornirowane naturalnym obłogiem dębowy lub naturalnymi fornirami egzotycznymi

WYPOSAŻENIE STANDARDOWE:

- Zawiasy
- Uszczelki w ościeżnicy
- Zamek magnetyczny
- Ościeżnica aluminiowa wielokomorowa o dużej sztywności
- Zaczep zamka

WYMIARY DRZWI PRZYLGOwych JEDNODZIELNYCH Z OŚCIEŻNICĄ STANDARD

Szerokość drzwi	Szerokość skrzydła S1	Światło przejścia		Wymiary ościeżnicy		Wymiary otworu		Wymiary z opaskami	
		S	HS	ZEW	H ZEW	S BAZA	H BAZA	A O	H O
"60"	644	600	2000	680	2040	700	2050	766	2083
"70"	742	700	2000	780	2040	800	2050	866	2083
"80"	844	800	2000	880	2040	900	2050	966	2083
"90"	944	900	2000	980	2040	1000	2050	1066	2083
"100"	1044	1000	2000	1080	2040	1100	2050	1166	2083

PRZEKRÓJ POZIOMY DRZWI PRAWIE

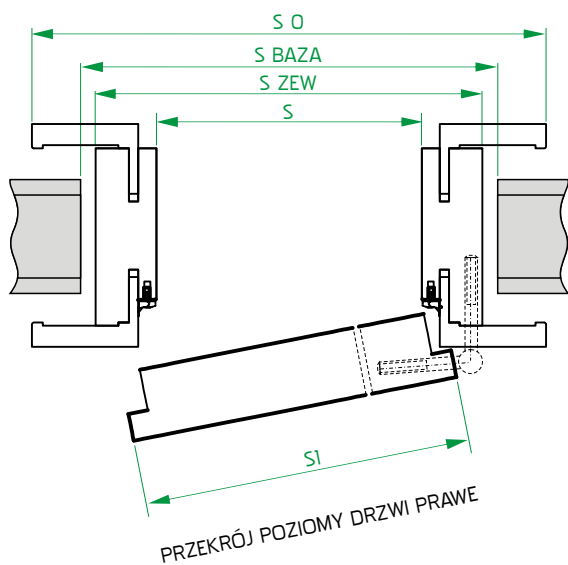

PRZEKRÓJ PIONOWY

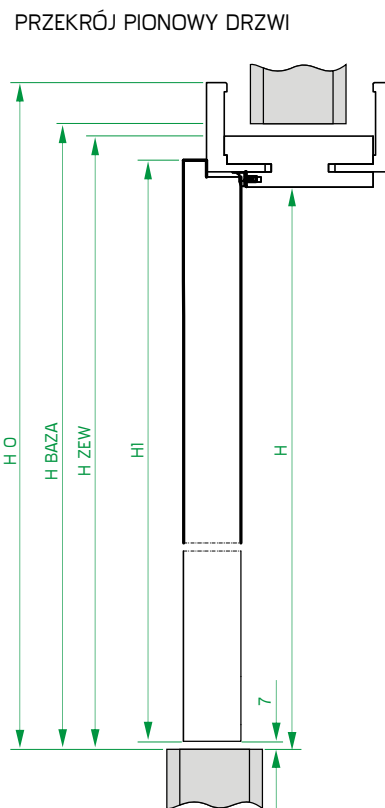

NEMEZIS

System przesuwny NEMEZIS charakteryzuje się wysoką jakością wykonania. Jest idealnym rozwiązaniem do nowoczesnych i klasycznych wnętrz.

KONSTRUKCJA

System przesuwny naścienny NEMEZIS stosowany jest do drzwi bezprzylgowych jedno lub dwuskrzydłowych.

ZESTAW DO PRZESUWU SKRZYDEŁ SKŁADA SIĘ Z:

- dowolnego modelu skrzydła wewnętrznego (w rozmiarze 60, 70, 80, 90, 100) w wersji bezprzylgowej
- systemu przesuwanego naściennego
- maskownicy
- pochwytów



AREO

System przesuwny Areo doda elegancji zarówno klasycznemu jak i nowoczesnemu wnętrzu. Daje wrażenie zawieszenia w przestrzeni drzwi przesuwnych, dzięki zamocowaniu ich tylko do jednej listwy nad wnęką.

KONSTRUKCJA

System przesuwny AREO stosowany jest do drzwi bezprzylgowych jednoskrzydłowych.

ZESTAW DO PRZESUWU SKRZYDEŁ SKŁADA SIĘ Z:

- dowolnego modelu skrzydła wewnętrznego
- (w rozmiarze 60, 70, 80, 90, 100) w wersji bezprzylgowej
- systemu przesuwnego ściennego

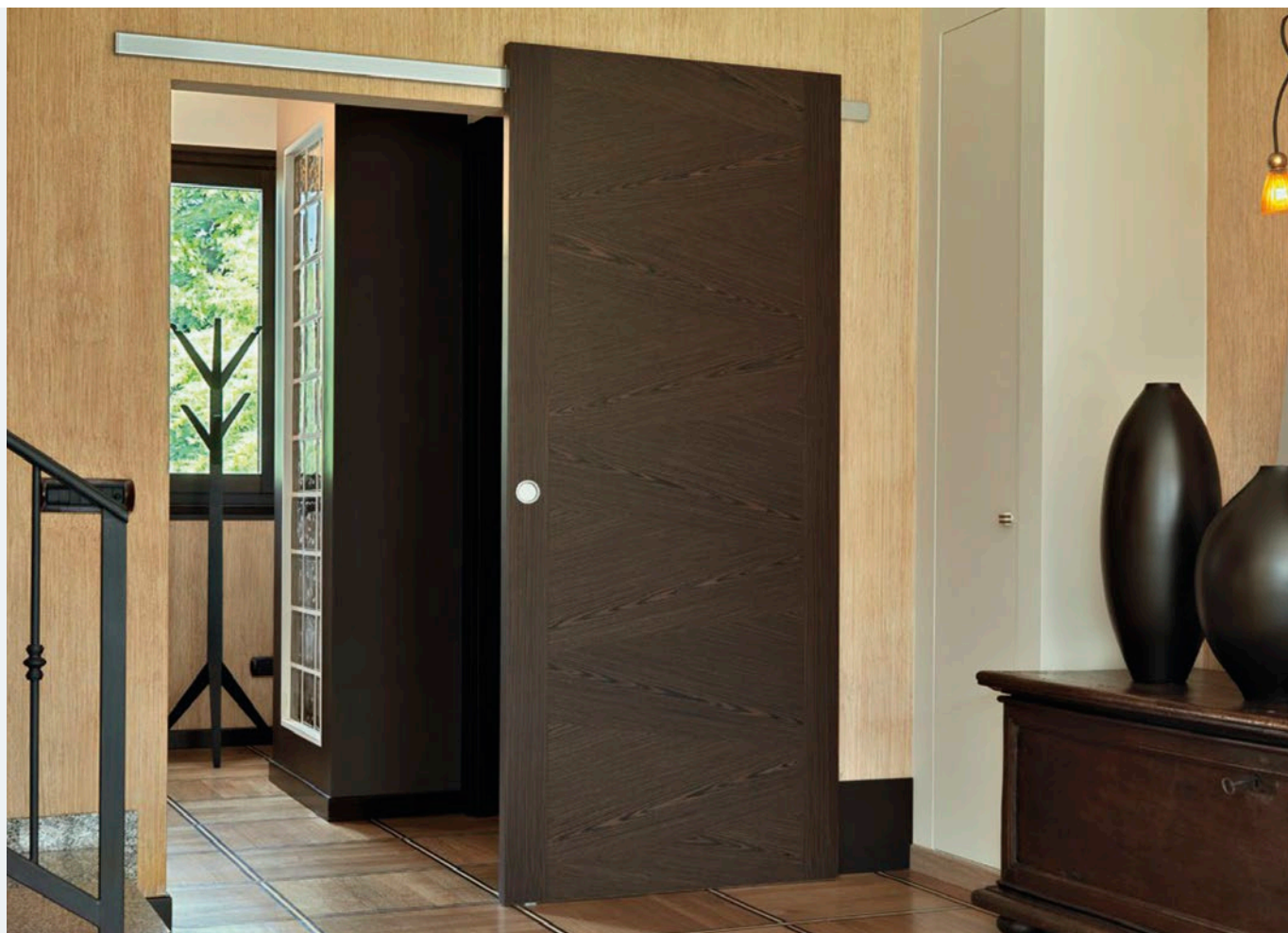

LOFT

Wyeksponowane detale mechaniczne, dla podkreślenia charakteru wykonane w czarnym matowym kolorze, co nadaje wnętrzu charakter industrialny.

KONSTRUKCJA

System przesuwny LOFT stosowany jest do drzwi bezprzylgowych jednoskrzydłowych.

ZESTAW DO PRZESUWU SKRZYDEŁ SKŁADA SIĘ Z:

- dowolnego modelu skrzydła wewnętrznego (w rozmiarze 60, 70, 80, 90, 100) w wersji bezprzylgowej
- systemu przesuwnej naściennego







PRZEKROJE OŚCIEŻNIC



**OŚCIEŻNICA REGULOWANA
FORNIROWANA**



OŚCIEŻNICA STAŁA



OŚCIEŻNICA REGULOWANA BIAŁA



Zeskanuj QR kod
telefonem



CENNIK

Sprawdź nasz cennik online

Znajdziesz tam ceny wszystkich naszych drzwi,
akcesoriów oraz możliwych dopłat.

Wejdź na: www.stolpaw.com.pl/cennik/

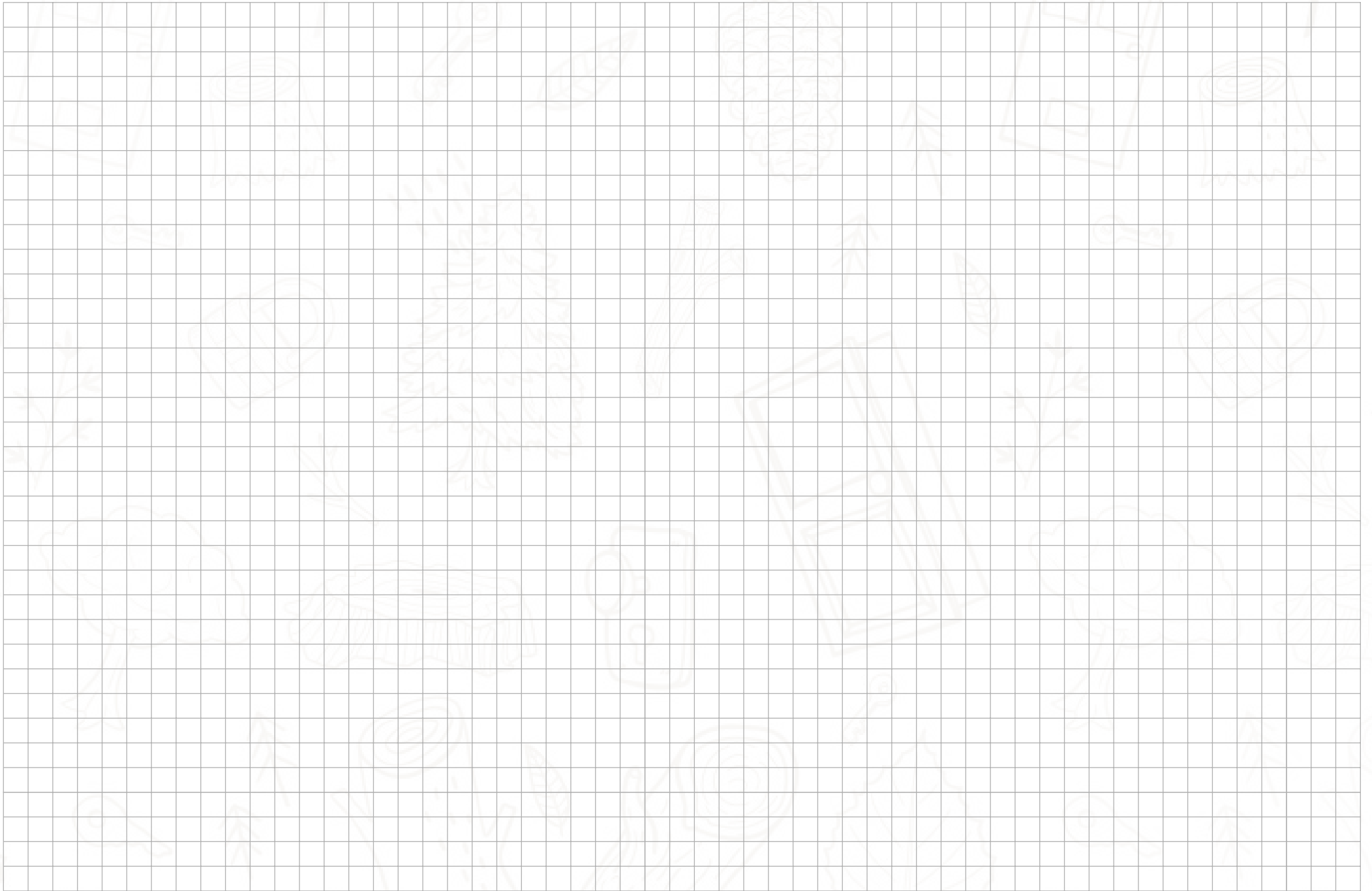

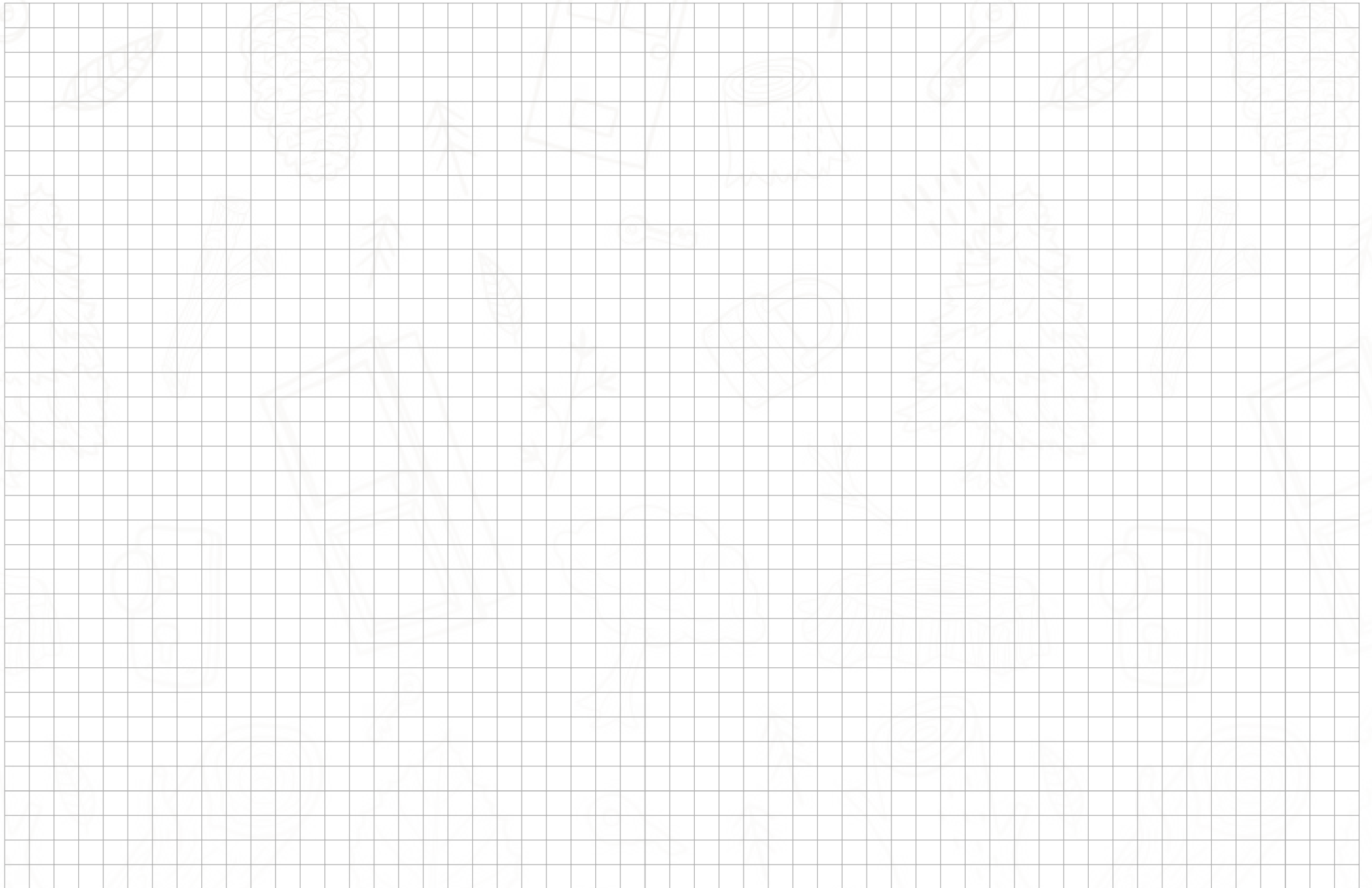



STOLPAW ALBUD DRZWI

PAWŁÓW 230B, 26-510 CHLEWISKA

TEL. +48 48 617-10-55

E-MAIL: BIURO@STOLPAW.COM.PL

1. Drewno jest materiałem naturalnym, posiadającym unikalną i wyjątkową strukturę. Jego naturalne cechy powodują możliwość powstania różnic kolorystycznych poszczególnych elementów lub usłojenia i nie stanowią podstaw do reklamacji.
2. Drzwi zewnętrzne muszą być osłonięte poprzez zadaszenie wykonane bezpośrednio nad drzwiami lub całkowicie osłonięte obudową i montowane w podcieniach.
3. Podane ceny dotyczą drzwi jednokolorowych z palety lazurów STOLPAW ALBUD DRZWI. Malowanie dwukolorem lub farbami z palety RAL (z wyjątkiem Ral 7016 – 9016) objęte są dopłatą z tabeli dopłat.
4. Kolory z palety RAL w technologii NOVUM dostępne są z wyłączeniem koloru białego.
5. Aplikacje ozdobne typu INOX, szkło Lakobel, montowane są standardowo jednostronnie od strony zewnętrznej drzwi.
6. Wszystkie modele z szybą czarny antisol oraz aplikacją INOX w układzie pionowym występują w wymiarze Hz= 2080 mm.
7. Drzwi dostępne o wymiarach niestandardowych dostępne są bez dopłat. Dopłatą obejmują drzwi wyższe niż 2150mm i szersze niż 1020 mm .po zewnętrznej stronie ościeżnicy.
8. W drzwiach montowane są standardowo szyby zespolone płaskie typu reflex ze szkłem nieskoemisyjnym. Szyby czarny antisol występują w standardzie w określonych modelach w pozostałych jako opcja za dopłatą.
9. Wszystkie drzwi wykonujemy opcjonalnie z dostawkami bocznymi typu: FIX – stała, RUCHOMA – imitacja skrzydła, WITRYNA – Szklenie w ościeżnicy.
10. Indywidualne projekty, realizujemy po weryfikacji możliwości konstrukcyjnej i dokonanej przednio wycenie.
11. Wszystkie ceny podane w katalogu są cenami netto i nie zawierają podatku VAT.

Wszelkie informacje zawarte w katalogu mają charakter informacyjny i nie stanowią oferty handlowej w rozumieniu Kodeksu Cywilnego.

W związku z ciągłym rozwojem, wprowadzaniem udoskonaleń producent zastrzega sobie prawo do wprowadzania zmian.

Prosimy o korzystanie z wzornika lazurów dostępnego u naszych Partnerów Handlowych.